



Granjard

by **ROBBERECHTS**

Textieldecoratie
Kleding & schoenen
Linnen - Tafelkleden & beddengoed

COLLECTIE 2024-2025

EDITO

160 jaar
knowhow

GRANJARD is meer dan alleen een naam!
Zolang wij weten, vormen de waarden die door de 5 generaties van de familie GRANJARD zijn doorgegeven, altijd al de verbinding tussen onze medewerkers.

Meer dan 160 jaar familiegeschiedenis in de textiel legt solide grondslagen waardoor welzijn en knowhow verankerd zijn en de continuïteit van het erfgoed van de familie gegarandeerd kan worden. Deze verrijking is het resultaat van de inzet van de teams om een plaatselijke band met Panissières in het departement Loire te behouden. Deze inzet creëert binnen de onderneming een heel hoog niveau van betrokkenheid, met medewerkers uit de directe omgeving waardoor samenwerking en interne solidariteit bevorderd worden die het beste voor onze klanten garanderen.

Vandaag de dag brengt het zoeken naar nieuwe, evenwichtige maatschappelijke verhoudingen ons ertoe om samen verder te kijken dan alleen naar het economisch succes van de onderneming met het oog op een breder concept, door in het bijzonder de milieu-effecten van onze activiteiten te analyseren. GRANJARD heeft zich als missie gesteld, via ons nieuwe aanbod, om onze klantenkring te helpen bij het doen van verantwoorde aankopen. Al onze medewerkers van ons verkoopteam en onze klantenservice staan voor u klaar om u hierbij te begeleiden.

EEN PAAR BELANGRIJKE MIJLPALLEN

Het hele team van Granjard staat aan uw zijde en wenst u de best mogelijke ervaring!



1864

Oprichting van het bedrijf GRANJARD met een assortiment huislinnen van zuiver draad en damast tafelbekleding bestemd voor particulieren.



1973

Vervaardiging van de eerste assortimenten onontvlambare decoratieve meubelbekleding om te beantwoorden aan de nieuwe veiligheidsnormen die gelden in openbare instellingen.

Ontwikkeling van de activiteit buiten Frankrijk: Groot-Brittannië, Duitsland, Zwitserland...



1982

Creatie van een complete professionele kledingcollectie voor de gezondheidszorg. Uitbreiding van het algemene textielaanbod voor collectieve instellingen.



1999

Integratie in het kledingaanbod van een assortiment werkschoenen.



2017

Nieuwe kantoorruimte in Panissières om samenwerking te bevorderen.



2018

Integratie van uitdagingen op het gebied van duurzame ontwikkeling: ISO 26000, een MVO-referentiekader berust op vrijwilligheid.



2021

Internationale groei - Terugkeer naar lokale industriële processen - introductie van gerecyclede assortimenten.



2022

Granjard wordt lid van de sociale onderneming "Renaissance Textile"



2023

Start van de berekening van de koolstofbalans



2024

160-jarige bestaan

BELANGRIJKSTE DISTRIBUTIELANDEN



ENKELE CIJFERS...

18.000 m²
opslagcapaciteit

4
productiehallen

423
personen werkzaam bij de
groep in Frankrijk en daarbuiten

23.000
productreferenties

PRODUCTIEHALLEN

S2C

Frans confectieatelier in Panissières.

AVERA & AVERID

Confectieateliers in Tunesië.

QUALIDIS

Confectie- en weefatelier in India.

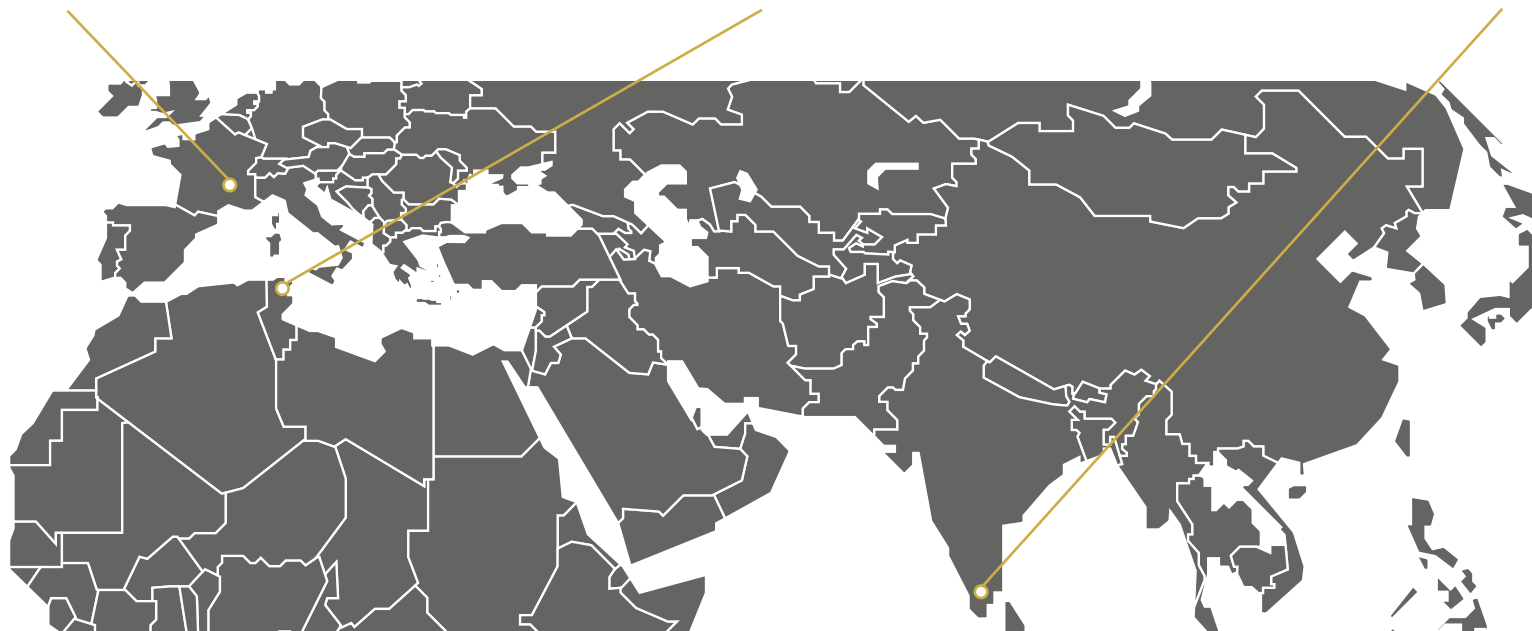

DRIE PRODUCTLIJNEN: PLATGOED, BEDARTIKELEN & TAFELBEKLEDING

In 1864 begint de geschiedenis van het bedrijf met Joseph Granjard die op zijn fiets de verschillende dorpjes rond Panisières bezoekt. Hij probeert zo zijn linnengoed aan huis te verkopen. In een geest van vrijgevigheid en saamhorigheid wordt het familiebedrijf Granjard opgericht. Aan het eind van de 19^e eeuw en na de geboorte van zijn zoon Joannès, specialiseert het bedrijf zich in de *trousseau*; de ooit zo belangrijke uitzet van de bruid. Ook vandaag de dag dragen de generaties medewerkers die elkaar opvolgen dezelfde waarden uit en blijven ze linnengoed leveren voor professioneel gebruik.

Het assortiment professioneel textiel is het meest uitgebreide van de markt en bestaat uit tafellinnen, huishoudlinnen en toiletlinnen, bedlinnen en bedartikelen. Het wordt aangevuld met een specifiek assortiment linnen voor de medische en sociale sector, voor patiënten op de kraamafdeling en voor mensen in verpleeg-/verzorgingstehuizen.

Unieke collecties. Dankzij onze traditionele knowhow hebben wij specifieke vaardigheden weten te vergaren bij het kiezen van materialen en beheersen wij confectietechnieken. Onze oplossingen op het gebied van weven en digitaal printen zorgen voor talloze mogelijkheden en bieden ruimte om artikelen te voorzien van een persoonlijke touch. Subtiel bewerkte kleuren, prints, foto's... wij laten uw verbeelding werkelijkheid worden en passen ons aan uw behoeften aan. De verzorgde afwerkingen zorgen voor de final touch en bieden net dat beetje extra, met markeringen en borduursels bijvoorbeeld.

Wat gastvrijheid is, weten de teams van Granjard als geen ander. Als specialist op het gebied van textiel voor de gezondheidszorg, is Granjard tevens leverancier van jeugdcentra en ouderinstellingen. Hospitality, hospitable... Dezelfde etymologische wortel die de nadruk legt op het 'gevoel van gastvrijheid'.

Een warm ontvangst gaat ook samen met het verzekeren van veiligheid. Daarom voldoen onze textieloplossingen aan de brandnormen die gelden in etablissementen.



DRIE PRODUCTLIJNEN: TEXTIELDECORATIE



EEN DECORATIESERVICE OP MAAT VOOR DE MEDISCH-SOCIALE SECTOR

Samenwerking Etoffes x Granjard

Van de merken van Granjard, is Etoffes gespecialiseerd in textieldecoratie voor de hotelsector. Het team van Etoffes bestaat uit experts in textieldecoratie op maat en weet precies wat de hoge verwachtingen zijn in de hotelwereld. De combinatie van deze knowhow is uniek in Frankrijk.

Etoffes weet de identiteit van een plek tot uiting te brengen in textiel. Een identiteit die de weerspiegeling is van de geschiedenis van een plek, van een bijzonderheid en die elke plek uniek maakt. Er wordt rekening gehouden met de context, de verwachtingen, de wensen en knowhow van de gast om zijn waarden en verbintenissen vervolgens zo getrouw mogelijk te symboliseren. Of het nu voor een hotel of een gezondheidsinstelling is, deze persoonsgerichte aanpak van het project zorgt ervoor dat de identiteit sterker verankerd is: een echt pluspunt voor het etablissement.

De adviseurs van Granjard hebben dezelfde knowhow op het gebied van textiel als de teams van Etoffes. Ze volgen het stofferingsproject van A tot Z:

- Analyse van de ontwerp instructies van een binnenhuisarchitect of van het etablissement zelf;
- Het ter plekke opnemen van maten;
- Het zoeken naar de juiste stoffen: sourcing van fabrikanten en uitgevers op basis van uw criteria: Brandklasse M1, budget, de laagst mogelijke koolstofvoetafdruk;
- Inproductiestelling: digitale prints via sublimatiedruk, Jacquard-stoffen;
- Confectie in onze eigen ateliers;
- Beheer van de plaatsing en installatie door ons netwerk van installateurs.

Tijdens dit hele proces wordt de knowhow op het gebied van de gezondheidssector en van textiel op een ingenieuze wijze gecombineerd!

Ontdek de realisaties van etoffes op de website: etoffes-inspire.fr

DRIE PRODUCTLIJNEN: KLEDING & SCHOENEN

In het begin bestond de collectie voornamelijk uit witgoed. Enkele jaren later onderscheidt Granjard zich van zijn belangrijkste concurrenten met een nieuwe, een wat meer "punchy" productlijn en ultracomfortabele, zorgvuldig geselecteerde stoffen. Granjard biedt professionals hiermee nieuwe mogelijkheden.

Een complete collectie van kleding en schoenen voor verschillende omgevingen, die beantwoorden aan probleemkwesaties die inherent zijn aan de vakgebieden: Medische sector, verzorging, kuuroorden, horeca, dienstverlening, receptie, technische sector & industrie, onderhoudswerkzaamheden.

Het nauwkeurig selecteren van grondstoffen. Wij voegen ieder jaar producten toe die bestaan uit duurzame en recyclebare, verantwoorde materialen (Second life vezel, TENCEL®). Wij besteden aandacht aan de 5 belangrijkste stappen van de levenscyclus van producten en hechten tevens belang aan het beheer van het einde van de levenscyclus van het product. Concreet komt dit tot uiting door het lidmaatschap van GRANJARD aan de sociale onderneming "Renaissance Textile". Het is onze ambitie om kleding dat het einde van zijn levenscyclus heeft bereikt, te verzamelen om er in Frankrijk vezels van te maken die gebruikt worden voor nieuwe artikelen.

Producten vervaardigd volgens de vereisten van de normen voor professioneel gebruik. Ze zijn vriendelijk voor de gezondheid en voor het overgrote deel tevens voorzien van het label OEKO-TEX® STANDARD 100.

Knowhow op het gebied van textiel van het design tot en met de creatie, voor kleding die in lijn is met uw imago. Uw ideeën komen tot stand met behulp van onze teams in Panissières in het Franse departement Loire. Onze medewerkers spelen namelijk een centrale rol in elk project. Ze bestuderen, ontwerpen, bedenken, tekenen, versnijden, confectioneren, borduren... Het zijn echte professionele vakmensen op het gebied van textiel.

Voor elk product houden onze teams op de eerste plaat in het oog dat het gedragen zal worden door mensen. Comfort en welzijn van de drager vormen de kern van het ontwerpproces.



ONS MVO-BELEID

Ons MVO-beleid heeft ook betrekking op ons communicatiemateriaal en onze verkooptools.

De catalogus van Granjard is een onmisbaar element voor onze verkoop en bestaat al heel veel jaren. Hij werd door de jaren heen regelmatig aangepast aan de nieuwe trends om aan de verwachtingen van onze klanten te voldoen.

Voor deze nieuwe editie hebben wij er bewust voor gekozen om het aantal pagina's te beperken om onze klanten aan te moedigen ons integrale aanbod digitaal te bekijken. Wij streven er zo naar om onze impact op het milieu te verkleinen door minder papier te gebruiken.

Vind alle details van onze acties in ons MVO-rapport dat op aanvraag verkrijgbaar is of geraadpleegd kan worden op onze website.

Ons MVO-beleid strijkt zich uit over de hele Groep Granjard. Samen moeten wij onze krachten bundelen om de juiste weg in te slaan. Hiervoor werd een werkgroep gevormd. Deze groep baseert zich op de knowhow van alle vakgebieden van onze activiteit, van de productie van onze producten tot en met de verkoop ervan.

Al 4 jaar wordt ons MVO-beleid uitgevoerd op basis van de richtlijn ISO 26000. In deze 4 jaar hebben wij de nodige afstand kunnen nemen om onze reeds ingevoerde acties te bestuderen en te analyseren. Wij zetten ons werk voort met een nieuwe roadmap die opgebouwd is rond 4 belangrijke onderwerpen:

Menselijk potentieel via "Levenskwaliteit op het Werk" en het levenstraject in het bedrijf.

Onze medewerkers spelen een sleutelrol in het leven van het bedrijf. Wij zetten ons in om een motiverend werkkader en werkomstandigheden te creëren die bevorderlijk zijn voor cohesie en voor het leveren van prestaties. Wij baseren ons op verschillende pijlers om goede werkomstandigheden te bevorderen waarin ieder de mogelijkheid heeft zich te ontplooiën.

Het milieu, het ecodesign en de levenscyclus van producten.

GRANJARD is zich bewust van de milieukwesties van vandaag en van morgen en blijft zich inzetten voor het milieu door maatregelen te handhaven of in te voeren om onze milieu-impact zo veel mogelijk te beperken. Onze strategie is gebaseerd op de resultaten van onze milieuanalyse, waarbij wij onze aanpak oriënteren op de 5 grote stappen van de levenscyclus van het product: grondstoffen, vervaardiging, distributie, gebruik, levenseinde.

Onze inspanningen zijn op transversale wijze gericht op elke stap, waarbij wij mogelijke impactoverdracht voorkomen en een kringlooeconomie bevorderen.

Verantwoord inkopen dankzij dialoog en het analyseren van het niveau van volwassenheid.

De dialoog met onze belanghebbenden, waaronder onze leveranciers, maakt deel uit van ons beleid voor verantwoord inkopen en is één van de pijlers van ons MVO-beleid. In dit kader hebben wij een verantwoord inkoopstelsel ingevoerd dat gericht is op het minimaliseren van onze maatschappelijke en milieu-impact wanneer wij aankopen doen, op het onderhouden van een evenwichtige machtsverhouding met onze leveranciers en op het beter kennen van hun MVO-praktijken.

Plaatselijke ontwikkeling via educatieve, gezondheids- en cultuurgerichte projecten.

GRANJARD is sinds 1864 duurzaam geworteld in zijn omgeving. Met zijn interne netwerk en alle acteurs ondersteunt GRANJARD projecten in zijn invloedsgebieden. Wij werken er nu aan om ze onder de aandacht te brengen en nieuwe projecten te creëren om de levens- en gezondheidsomstandigheden te verbeteren en ieders niveau van onderwijs en cultuur te ontwikkelen. GRANJARD zet zich in via verschillende culturele, educatieve en liefdadigheidsprojecten.

KNOWHOW



INHOUDSOPGAVE



TEXTIELDECORATIE

Onze begeleiding	18
Collectie Les Coloristes	20
Onze tijdloze stoffen	24
De afwerking kiezen - gordijnen	25
De afwerking kiezen - gewatteerde bedovertrekken	26
De accessoires kiezen	28
Rolgordijnen en jaloezieën.....	30
Japanse panelen en zelfklevend tape	32

TAFELLINNEN

Wasinstructies van tafelbekleding	34
Tafellinnen SYANA effen en bedrukt.....	35
Tafelbekleding 45% gerecycled polyester.....	42
Tafelbekleding 100% polyester	43
Tafelbekleding 100% katoen	46
Tafelzeil	47
Tafelservet	48

TOILETLINNEN

Linnengoed van badstof en washand	50
Chloorbestendig badstof of voor intensief gebruik	52
Peignoir	53
Waszak	54

BEDLINNEN & BEDARTIKELEN

Wasinstructies en personalisering van bedlinnen	56
Ons bedrukte assortiment	58
Bedsprei VENISE	60
Bedsprei GRAFIK	61
Bedsprei TREND	62
Bedsprei SOFIA	63
Bedovertrek POLRAY	64
Bedsprei NELLY	65
Bedovertrek TROIA	66
Bedlinnen.....	68
Dekbed & deken	72
Hoofdkussen & bolster	74
Matras & bescherming	75

KLEDING & SCHOENEN

Inleiding kleding	78
Outfit medische & verzorgende sector	85
Outfit receptie & dienstverlening	111
Outfit voor in de keuken	123
Outfit sportswear & werkplaats	127
Broek	133
Schoenen	139

PATIËNT & GERIATRIE

Beschermer	156
Bescherming tijdens de maaltijd	158
Patiëntenhemd	163

Algemene verkoopvoorwaarden	164
-----------------------------------	-----

Kaart met commerciële medewerkers	165
---	-----

NIEUW! DE ONLINE CATALOGUS VAN GRANJARD



2024 is het jaar waarin de nieuwe editie van onze catalogus uitkomt en Granjard zijn 160-jarige bestaan viert. Een geschiedenis die in het teken staat van passie en gekenmerkt wordt door uitmuntendheid op het gebied van textiel. Sinds 1864 is onze door de jaren heen vergaarde knowhow de pijler van ons succes, dankzij de niet aflatende inzet van onze medewerkers. Onze geschiedenis is onze inspiratie en de stuwende kracht achter onze ambitie om onze ontwikkeling te accentueren. Omdat wij trouw blijven aan ons streven naar uitmuntendheid is de digitalisering van ons merk en ons aanbod dus vanzelfsprekend. Het is onze doelstelling om steeds beter aan uw behoeften te voldoen en u te blijven begeleiden.

Onze aanpak in het kader van Maatschappelijk Verantwoord Ondernemen (MVO) komt ondertussen ook tot uiting in ons communicatiemateriaal en onze verkooptools en is het bewijs dat wij ons beleid continu aanpassen.

De catalogus van Granjard speelt een sleutelrol in onze verkoopstrategie en heeft zich door de jaren heen succesvol in stand gehouden. Dit onmisbare element is het resultaat van een lange geschiedenis en werd continu aangepast om in lijn te blijven met de trends en wensen van onze veeleisende klanten.

Voor deze nieuwe editie hebben wij er bewust voor gekozen om het aantal pagina's te beperken om onze klanten aan te moedigen ons integrale aanbod digitaal te bekijken. Deze verandering sluit aan bij ons engagement om de planeet te beschermen door minder papier te gebruiken.

De papieren catalogus blijft het bevoorrechte middel om onze nieuwe producten te ontdekken en een exclusieve selectie essentiële producten te bekijken (onze onmisbare en tijdloze producten). Wij willen het eenvoudiger voor u maken om onze assortimenten te raadplegen met zowel een papieren catalogus als een online presentatie.

Een nieuwe 100% digitale service

Onze **e-catalogus** kunt u vanaf nu rechtstreeks bekijken op onze website.

Met dit moderne intuïtieve platform heeft u snel toegang tot al onze productassortimenten en gedetailleerde informatie. U kunt tevens eenvoudig de technische fiches downloaden van de producten waarin u geïnteresseerd bent.

Wij hopen dat u tevreden zult zijn met deze verbeteringen en nodigen u uit om vanaf nu naar onze website te gaan en ons laatste nieuws te volgen op Instagram en LinkedIn.

Eenvoudige toegang tot al onze productassortimenten!

Downloaden van technische fiches

Gemakkelijk navigeren en eenvoudig zoeken



NATUURLIJKE AMBIANCE

Bedrukte voile
Afbeelding: Liam
Kleur: Naturel 26
Printondergrond: Ly
Zie pagina 20

Tuniek Lina
Zie onze website

Vind onze producten ook op onze website

Bedrukt zonwerend gordijn
Afbeelding: Tori
Kleuren: Naturel 26
Printondergrond: Solly
Zie pagina 20

Gewatteerd bedovertrek, bedrukt
Afbeelding: India
Kleur: Naturel 26
Printondergrond: OPN
Zie pagina 20

Wit badstof Wali
Zie pagina 51

NAOMI AMBIANCE

Tuniek Lou
Zie pagina 93

Gewatteerd bedovertrek, bedrukt
Afbeelding: Lyla
Kleur: Prairie 125
Printondergrond: OPN
Zie pagina 22

Vind onze producten ook op onze website

Bedrukte voile
Afbeelding: Mélanie
Kleur: Printemps 130
Printondergrond: Ly
Zie pagina 22



Bedrukt zonwerend gordijn
Afbeelding: Naomi
Kleur: Prairie 125
Printondergrond: Solly
Zie pagina 22

Wij leveren stoffen voor professioneel gebruik en beantwoorden aan uw vereisten op het gebied van hygiëne- en veiligheidsnormen, onderhoud van het linnen en duurzaamheid. Elk jaar ontwerpen wij nieuwe producten die het resultaat zijn van onderzoek en innovatie van textiel. Deze producten worden getest onder gebruiks- en onderhoudsomstandigheden in collectieve instellingen.

BESLUIT - Frans ministerie voor ecologische transitie



Gerecyclede producten (besluit nr. 2021-254 van 9 maart 2021)

Om het percentage verkopen afkomstig uit de kringlooeconomie voor overheidsbestellingen te vergroten en ervoor te zorgen dat er meer rekening gehouden wordt met de milieuprestaties van producten, wordt er in het besluit een lijst opgesteld van de betreffende producten met voor elk product het minimale deel van overheidsbestellingen dat afkomstig moet zijn uit hergebruik of recycling.

Het besluit is te vinden op de website www.legifrance.gouv.fr

TEXTIELREGELGEVING VAN COLLECTIEVE INSTELLINGEN

WETGEVING EN AANBEVELINGEN - Het brandgedrag van textiel



Meubelstoffen (besluit van 25 juni 1980):

In openbare instellingen worden gordijnen beschouwd als decoratiemateriaal dat onderworpen is aan nauwkeurige vereisten voor ontvlambaarheid. De wet stelt klasse MI-producten verplicht waarvan de tests voldoen aan de norm NF P92-507 (criteria voor brandgedrag en het niet-verspreiden van brand). Deze norm moet verplicht worden nageleefd in publieke ruimtes van etablissementen en wordt dringend aanbevolen in privé-ruimtes, zoals hotelkamers.



Bedartikelen (besluit 2000-164 van 23 februari 2000):

Dit besluit is van toepassing op de volgende bedartikelen: kussens, bolsters, hoofdkussens, dekbedden, spreien en gewatteerde dekens. In deze tekst wordt bepaald dat de betreffende artikelen succesvol de tests moeten ondergaan voor de ontvlambaarheid van sigaretten, volgens de norm NF EN 12952 deel I. Het overgrote deel van de artikelen uit deze catalogus voldoet aan deze norm en dus aan dit besluit.

Openbare gezondheidsinstellingen (artikel U23 van het besluit van 25 juni 1980):

Matrassen, met uitzondering van medische hulpmiddelen, moeten voldoen aan de tests in het kader van de norm NF EN 597-1 (test onontvlambaarheid bij sigaretten). Alle niet-gewatteerde bedartikelen, met uitzondering van medische hulpmiddelen, moeten voldoen aan de norm NF EN ISO 12952, deel 1 en 2 (test onontvlambaarheid bij sigaretten).

Instellingen met risico op vrijwillige brandstichting (psychiatrische ziekenhuizen en gevangenissen):

Matrassen en matrashoezen moeten de klasse A, B of C hebben volgens de aanbevelingen van de permanente marktstudiegroep (GPEM DI-90). Klasse A verzekert weerstand bij gesimuleerde vrijwillige brandstichting met behulp van een lucifer, aansteker of vlam. Aanbeveling DI-90 van de GPEM adviseert minstens klasse A, B of C voor plekken met een hoog risico of de gelijkwaardige norm NF EN 597 deel 1 en 2.

Wij raden alle etablissementen aan (die geen openbare gezondheidsinstellingen zijn) om ook te voldoen aan deze normen.

*Openbare of privé-gezondheidsinstellingen, klinieken, ziekenhuizen, kinderdagverblijven, kuuroorden.



IFTH, één van onze referentie-laboratoria dat geaccrediteerd is voor de kwaliteit en veiligheid van textielproducten, beheerst het algemene kwalificatieproces van producten vanaf de definitie van de standaardisering, het ontwikkelen van nieuwe tests en het uitvoeren ervan. Daarom vertrouwen wij de validatie van de meeste van onze certificaten toe aan IFTH.



LABELS EN CERTIFICERINGEN - Een garantie voor kwaliteit en conformiteit



Het label France Terre Textile®

France terre textile® is de enige onafhankelijke organisatie die artikelen beloont waarvan 3/4 van de productie-operaties (van de vervaardiging van de stof tot en met de confectie) in Frankrijk plaatsvinden. Dit label garandeert dat de kwaliteits- en milieunormen die gelden voor de Franse textielproductie, worden nageleefd. Het spoort de sector aan tot een dynamische aanpak om de Franse knowhow te promoten en te beschermen.

De certificering OEKO-TEX® Standard 100

Als textielabrikant hebben wij de certificering OEKO-TEX® STANDARD 100, een label "Textile Santé". OEKO-TEX® STANDARD 100 is één van 's werelds meest bekende label voor textiel dat getest is op schadelijke stoffen. Dit label zorgt ervoor dat klanten vertrouwen hebben in de veiligheid van onze producten.

Met de OEKO-TEX®-certificering die verstrekt wordt door een onafhankelijke en erkende Europese instantie, garanderen wij dat voor onze producten geen schadelijke chemische stoffen worden gebruikt.

De certificaten van Granjard:



-Certificaat CQ907/1: Betreft werkkleding



-Certificaat CQ1006/1: Betreft stoffen van textieldecoratie



-Certificaat CQ907/3: Betreft bedlinnen voor openbare instellingen

ECO-PARTICIPATIE & AFVAL VAN MEUBELONDERDELEN (DEA)

Er is meubelafval (Granjard-artikelen die hun levens einde hebben bereikt) dat, wanneer het onderworpen is aan eco-participatie, gratis ingeleverd kan worden bij een eco-organisatie waar het een tweede leven krijgt. Maak van deze mogelijkheid gebruik om bij te dragen aan een beter beheer van uw afval! Wij besteden het beheer van afval van meubelonderdelen uit aan de eco-organisatie Valdelia en/of Eco-Maison voor afval zoals:

- Matrassen
- Bedbodems
- Hoofdkussens
- Dekbedden
- Rustbedjes
- Opbergframes
- Gordijnen

Wij geven een overzicht van de inzamelingsprocedure van eco-organisaties:

Als u afval van meubelonderdelen heeft van minder dan 20m³, krijgt u van de eco-organisatie een bon waarmee u zelf uw afval kunt inleveren (zie lijst met inzamelpunten op de websites van de 2 eco-organisaties)

Als u afval van meubelonderdelen heeft van meer dan 20m³, stelt de eco-organisatie een container beschikbaar op uw vestiging, zonder extra kosten.

Aarzel niet om contact op te nemen met de eco-organisaties voor meer informatie.

VALDELIA op 0800 300 620
ECO-MAISON op 0811 69 68 70



betaalt belasting aan eco-organisaties voor het op de markt brengen van bepaalde afvalproducten (artikelen die hun levens einde hebben bereikt)

Bent u klant van Granjard? De eco-organisaties organiseren de gratis inzameling en verwerking van uw meubelafval.



Er zijn meerdere mogelijkheden om uw afval een tweede leven te geven: afvalwerkwerkkingscentrum, sociale en solidaire instanties...

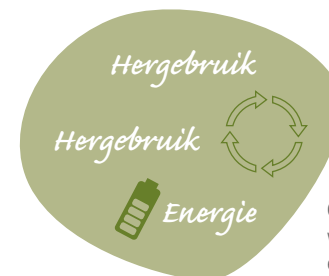

Op uw offertes en facturen staat duidelijk aangegeven welke producten ingeleverd kunnen worden als ze het einde van hun levensduur hebben bereikt.

PERSONALISERING



MARKERING MET ONUITWISBARE INKT

Een minimummarkering is vereist van 30 stuks per kleur.
3 kleuren naar keuze: 02 rouge, 03 noir of 04 bleu. De markering kan gedaan worden over 1 of 2 regels afhankelijk van de lengte van de tekst. Elke regel bevat 18 letters of spaties.

Letterhoogte: 6 mm

Regelhoogte: 22 mm

Markering is mogelijk op verschillende producten, ons raadplegen.

Plek van de markering:

Op lakens wordt de zoom gemarkeerd. Op slopen wordt de overslag gemarkeerd en op bolsters wordt de kant van de opening gemarkeerd. Voor alle andere artikelen wordt één van de hoeken gemarkeerd op de keerzijde, tenzij anders gevraagd.



INSTRIJKLABEL

Instrijklabel 100 x 50 mm (andere formaten op aanvraag), personaliseerbaar met naam, voornaam, logo, naam van uw etablissement.



ETIKETTERING TEXTINOM

Naam gestikt op een strook (breedte 10 mm) 100% polyester, witte ondergrond.

Tekstkleur: 01 bleu of 02 rouge, te vermelden tijdens de bestelling.

Minimumbestelling: 104 stuks

Gestikt etiket: Ref. TEXTINOM optie C

Niet gestikt etiket: Ref. TEXTINOM optie NC

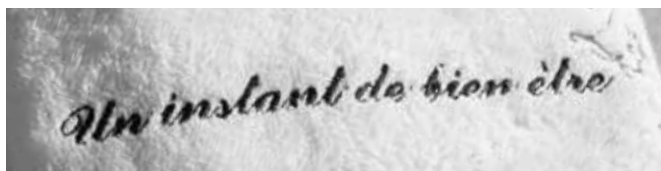

BORDUURSEL

Mogelijkheid om een borduursel aan te brengen op textiel, platte kleding en linnen, direct op de stof of in de vorm van een vast te naaien of vast te drukken patch. Tekst, logo, initialen...



TRANSFER KLEIN OF GROOT FORMAAT

Klein formaat: vanaf minstens 50 stuks.

Transfers zijn mogelijk voor alle artikelen van de collectie.

Maximale afmeting: 35 x 35 cm

Groot formaat: afdruk in 1 kleur, vanaf minstens 100 stuks voor alle afmetingen. Dezelfde markering is mogelijk op slopen, lakens, dekbedhoezen, spreien, enz.

Ons raadplegen.



TEXTIELDECORATIE & ACCESSOIRES

TEXTIELDECORATIE ONZE BEGELEIDING

Bij Granjard vinden wij dat elke ruimte, of het nu van een medische instelling, een etablissement waar mensen ontvangen worden of een zorginstelling is, een eigen visuele identiteit moet hebben en dat de sfeer de essentie daarvan weerspiegelt.

Onze gemeenschappelijke reis begint met het aandachtig luisteren naar uw wensen en inzicht krijgen in uw functionele en esthetische vereisten.

Onze confectie-ateliers

Wij hebben onze eigen confectie-ateliers voor realisaties op maat, waar onze naaisters zich elke dag inzetten om uw textielprojecten succesvol uit te voeren.



Gordijnen op maat

In onze confectie-ateliers worden uw **verduisterende gordijnen, zonwering en vitrage** gemaakt. Met ons ontwerpteam stellen wij u een selectie **stoffen van uitgever**s of **fabrikanten voor**. Samen creëren wij een complete decoratieve harmonie en kunnen wij 3D-afbeeldingen maken.

Rolgordijnen en jaloezieën, een alternatief voor gordijnen

Rolgordijnen en jaloezieën zijn ook van decoratieve waarde bij het creëren van een bepaalde sfeer. Of het nu rolgordijnen, vouwgordijnen of jaloezieën zijn en of ze nu van hout of aluminium zijn gemaakt, ze kleden op sobere wijze uw ramen aan en filteren subtiel het licht.



Decoratieve kussens

Comfortabel en esthetisch; rond, vierkant of rechthoekig; met eenvoudige afwerkingen of met een bies, ze zijn onmisbaar voor een perfecte decoratie van het bed. Bedenk uw decoratieve ambiance en ontwerp uw kussens met een effen, bedrukte of Jacquard-stof.

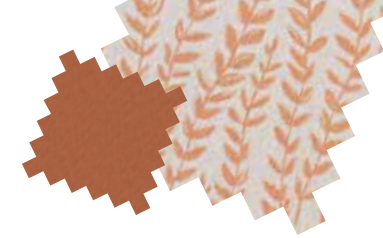

Inspelen op de trends op het gebied van binnenhuisdecoratie

Omdat wij samenwerken met veel verschillende fabrikanten en uitgevers van stoffen, hebben wij een uitgebreid assortiment om uw decoratieprojecten een persoonlijke touch te geven.

Collectie Les Coloristes

Granjard is een pionier in het gebruik van kleur op professionele kleding en heeft er altijd naar gestreefd om het werk in de gezondheidssector te perfectioneren. Dit jaar hebben onze teams gekozen voor stoffen die de geest van het bedrijf weerspiegelen.

Wij zijn ervan overtuigd dat kleur van invloed is op de **gemoedsgesteldheid van mensen**. Daarom is onze collectie **Les Coloristes** een weerspiegeling van deze zoektocht naar personalisering om tegemoet te komen aan de behoeften van de bewoners en het personeel op basis van de instelling en de gewenste ervaring.

U kunt een selectie van één van onze bevoorrechte partners ontdekken door de brandklasse MI-collectie met de naam Mélodie te bekijken:

- **Thema Naturel:** neutrale kleuren voor een decoratie met kalmerende werking
- **Thema Umbelle:** geeltinten om vreugde op te roepen
- **Thema Naomi:** groene nuances om weer energie op te doen
- **Thema Flores:** verschillende blauwe tinten voor een onmiddellijk ontspannend effect

Een voorbeeld van de selectie is te vinden in dit hoofdstuk over decoratie.

Neem contact op met onze adviseurs. Zij staan voor u klaar om u te helpen bij het maken van een keuze en weten hoe uw binnendecoratie in het teken van welzijn komt te staan!



NIEUW TEXTIELDECORATIE

Collectie Les Coloristes - Thema Naturel

Ontwerp en stoffen op voorraad beschikbaar (zonder minimumbestelling):



REF. TORI - NATUREL 26
STOF SOLLY
50% gerecycled polyester FR/50% polyester FR
240 g/m² - 280 cm



REF. LIAM - NATUREL 26
STOF LY
100% polyester/polyester FR
90 g/m² - 290 cm



REF. INDIA - NATUREL 26
STOF OPN** voor gewatteerd bedovetrek



****Ga voor meer details naar de GEWATTEERDE BEDOVERTREKKEN op pagina 26.**



Neutrale tinten hebben een kalmerend effect. De diepte-effecten, geïnspireerd op handgemaakt vakmanschap, onthullen een natuurlijke ambiance.



Collectie Les Coloristes - Thema Ombelle

Ontwerp en stoffen op voorraad beschikbaar (zonder minimumbestelling):



De geeltinten roepen vreugde en plezier op. Deze warme kleuren doen denken aan de zomer, de zon en levensvreugde.



REF. TRAVIS - SOLEIL 127

STOF SOLLY
50% gerecycled polyester FR/50% polyester FR
240 g/m² - 280 cm



REF. CALI - SOLEIL 127

STOF LY
100% polyester/polyester FR
90 g/m² - 290 cm



REF. ALICIA - SOLEIL 127

STOF OPN** voor gewatteerd bedovertrek

****Ga voor meer details naar de GEWATTEERDE
BEDOVERTREKKEN op pagina 26.**

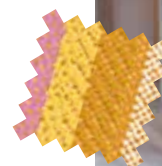

Nieuw! Vind vanaf nu al onze collecties van kleding en linnengoed op onze website.



NIEUW TEXTIELDECORATIE

Collectie Les Coloristes - Thema Naomi

Ontwerp en stoffen op voorraad beschikbaar (zonder minimumbestelling):



REF. NAOMI - PRAIRIE 125
STOF SOLLY
50% gerecycled polyester FR/50% polyester FR
240 g/m² - 280 cm



REF. MELANIE - PRINTEMPS 130
STOF LY
100% polyester/polyester FR
90 g/m² - 290 cm



REF. LYLA - PRAIRIE 125
STOF OPN** voor gewatteerd bedovetrek

****Ga voor meer details naar de GEWATTEERDE BEDOVERTREKKEN op pagina 26.**



Zeer grafische plantaardige motieven worden gecombineerd met groene kleurschakeringen voor een dynamisch samenspel. Deze warme groene, bijna gele kleuren zijn geïnspireerd op de natuur en planten en hebben een kalmerend effect.



Collectie Les Coloristes - Thema Flores

Ontwerp en stoffen op voorraad beschikbaar (zonder minimumbestelling):



REF. FLORES - MULTICO 98
STOF SOLLY
50% gerecycled polyester FR/50% polyester FR
240 g/m² - 280 cm



REF. ARIA - MULTICO 98
STOF LY
100% polyester/polyester FR
90 g/m² - 290 cm



REF. BONNIE - AZUR 137
STOF OPN** voor gewatteerd bedovertrek

Ga voor meer details naar de **GEWATTEERDE BEDOVERTREKKEN op pagina 26.



Het design van dit frisse thema is geïnspireerd op de aquareltechniek en wordt geaccentueerd door middel van subtiele gele en oranje tinten. Ze zijn perfect voor een zachte decoratieve ambiance.



Nieuw! Vind vanaf nu al onze collecties van kleding en linnengoed op onze website.

DE TIJDLOZE - OP VOORRAAD -



Andere referenties en kleuren zijn verkrijgbaar. Onze collecties met effen stoffen kunnen aangepast worden aan de huidige trends. Neem contact op met uw commercieel adviseur. Zie pagina 165.

Voilage - Beschermt de intimiteit.

Ref. ETAMINE - 100% polyester FR • 95 g/m²
Breedte 300 cm



Zonwering - Comfort in leefomgevingen.

Ref. COLLEGE - 100% polyester FR • 200 g/m²
Breedte 140, 280 cm



Verduisterend - Dimt het licht.

Ref. BOREAL - 100% polyester FR • 260 g/m²
Breedte 290 cm



Verduisterend - Om duisternis te creëren, alternatief voor luiken.

Ref. NOCTURNE - 100% polyester FR • 280 g/m²
Breedte 280 cm



Virus- en bacterieremmend - Van bescherming verzekerd!

Ref. BIOSAT - 100% polyester FR • 140 g/m²
Breedte 280 cm



Thermisch - Isolerend in alle seizoenen.

Ref. CORTE - 100% polyester FR • 230 g/m²
Breedte 140, 280 cm

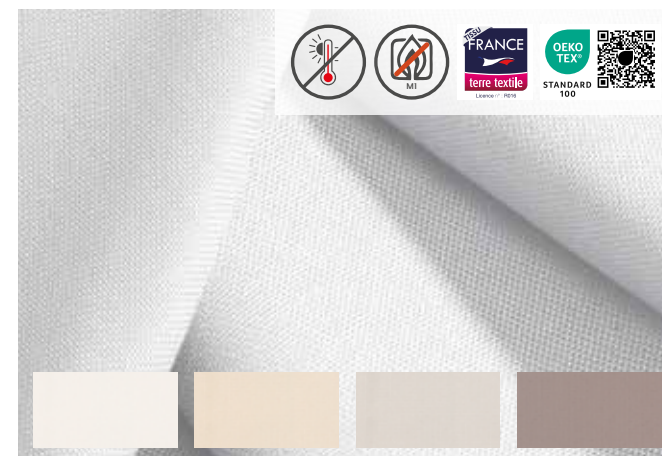

GORDIJNEN - DE AFWERKING KIEZEN



REF. TO25 OF TO40

CONFECTIE BOVENZIJD MET RINGEN

Verkrijgbare diameters: 25 of 40 mm - Ringen naar keuze: glanzende nikkel, matte nikkel, messing, staalgrijs



REF. VA

CONFECTIE WAVEPLOOI



REF. PP

CONFECTIE VOORGEPLOOIDE BOVENZIJD



REF. PMPS

CONFECTIE ENKELVOUDIGE PLOOI - MICROFLEX-HAAKJES



REF. PMPR

CONFECTIE DUBBELE PLOOI - MICROFLEX-HAAKJES

GEWATTEERDE BEDOVERTREKKEN - DE AFWERKING KIEZEN

Collectie Les Coloristes



BEDRUKT GEWATTEERD BEDOVERTREK - REF. OPN

Bovenzijde bedrukt met een design naar keuze uit de collectie Les Coloristes 100% polyester, 80g/m². Wattenvulling 100% polyester, 200g/m². Keerzijde wit 100% polyester 80g/m². Totaalgewicht: 360 g/m².

Gestikte vierkanten 20 x 20 cm. Afwerking met gekleurde biaisband rond de omtrek. De kleur staat vast en kan niet gewijzigd worden.



2 CONFECTIEMODELLEN MOGELIJK:

MODEL JL



Ronde hoeken bij het voeteneinde
Bedoppervlak niet gemarkeerd

MODEL IV



Uitgesneden hoeken bij het voeteneinde
Bedoppervlak niet gemarkeerd

Breedte van het bed	Afmeting van het bedovertrek
80/90 x 190 cm	170 x 250 of 180 x 260 cm
140/160 x 200 cm	230/250 x 260 cm



Kleur van de biaisband



REF. INDIA - NATUREL 26

Zie decoratieve ambiance Naturel op pagina 20.

Kleur van de biaisband



REF. ALICIA - SOLEIL 127

Zie decoratieve ambiance Obelle op pagina 21.

Kleur van de biaisband



REF. LYLA - PRAIRIE 125

Zie decoratieve ambiance Naomi op pagina 22.

Kleur van de biaisband



REF. BONNIE - AZUR 137

Zie decoratieve ambiance Flores op pagina 23.

DE ACCESSOIRES KIEZEN GORDIJNROEDES & TOEBEHOREN

TECHNISCHE GORDIJNROEDES

Rail KS - Profiel 15/20 mm

Plafond- of muurplaatsing.
Standaard Glijders of wave.
Kleuren: Wit - Grijs - Zwart
Verkrijgbaar in inbouwversie.

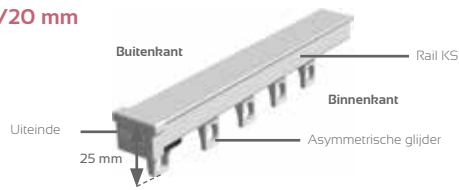

Uiteinde KS:



Ref. 795 501 (Ac)

Asymmetrische glijder KS/DS:



Ref. 791 501 (Ac)

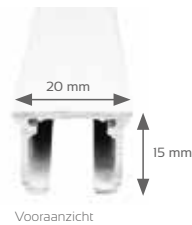

Rail DS - Profiel 11/24 mm

Decoratief rond profiel.
Plafond- of muurplaatsing.
Standaard Glijders of wave.
Kleuren: Wit

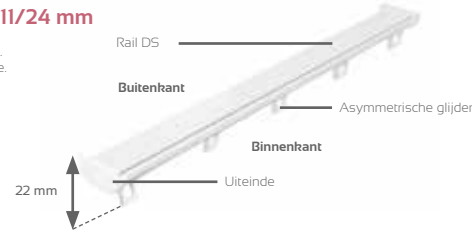

Uiteinde DS:



Ref. 4816101

Asymmetrische glijder DS/KS:



Ref. 791 501

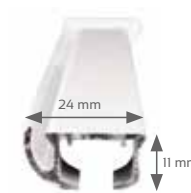

Rail KSC - Profiel 20/20 mm

Speciaal voor zware gordijnen.
Plafond- of muurplaatsing.
Standaard glijders of rollers.
Kleuren: Wit

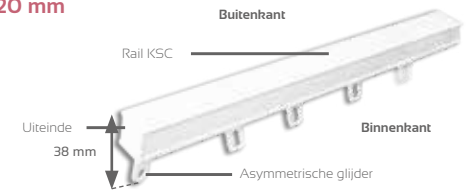

Uiteinde + vaste stop KSC:



Ref. 828 501

Klikbare glijder KSC:



Ref. 791 501 CS

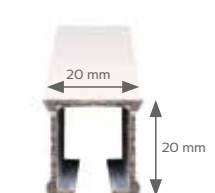

Rail MTS - Profiel 30/20 mm

Plafondplaatsing speciaal voor scheiding.
Kleuren: Wit

Opzetstuk MTS:



Ref. 4516101000

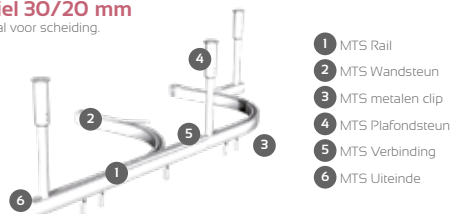

- 1 MTS Rail
- 2 MTS Wandsteun
- 3 MTS metalen clip
- 4 MTS Plafondsteun
- 5 MTS Verbinding
- 6 MTS Uiteinde

Plafondsteun met verstelbare verticale verplaatsing (max. 1ml):



Ref. 4518001000

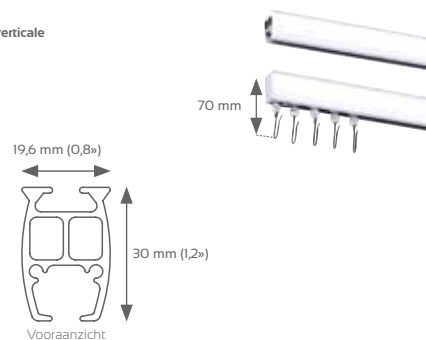

Rail 3-WEGS 6710 - Profiel 12,5/83 mm

Plafondplaatsing.
Kleuren: Wit

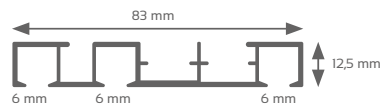
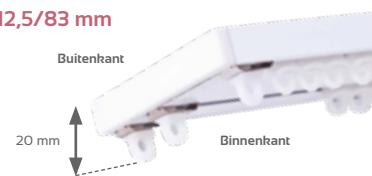

Rail 2-WEGS 6740 - Profiel 12,5/64 mm

Plafondplaatsing.
Kleuren: Wit

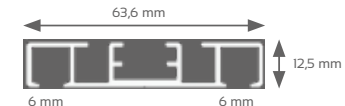
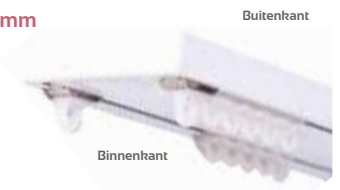

DECORATIEVE GORDIJNROEDES VAN VERCHROOMD STAAL EN ACCESSOIRES

• Standaard montage diameter 20 mm



Ronde gordijnroede van gechromd staal
Ref. TR20



Naar binnen kerend uiteinde wit plastic
Ref. LO20BL



Plafondsteun van gechromde zamak
Ref. 204020



Wandsteun vernikkelde messing
Ref. 203720



Schroefbare gordijnsteun van gechromde messing
Ref. 203020

• Optioneel verkrijgbare accessoires



Plafondsteun van gechromd staal
Ref. 4083432



Wandsteun van gechromd staal
Ref. 4411432



Uitschuifbare wandsteun van gechromd staal
Ref. 446632

Knop uiteinde van gechromd staal
Ref. 4422432

Bol uiteinde van gechromd staal
Ref. 454032

DECORATIEVE GORDIJNROEDES - COLLECTIE SIROCCO

• Gemeenschappelijke kleuren en accessoires diameter 20 en 28 mm



Bronze vieilli 47



Doré 44



Graphite 50



Nickel mat 42

• Uiteinden en steunen diameter 20 mm - Ref. RS20



Afmetingen:
Diameter 33,5 mm
Lengte 21,5 mm
Uiteinde dop
Ref. 4422



Afmetingen:
Diameter 43 mm
Lengte 36 mm
Uiteinde jaen
Ref. 4416



Afmetingen:
Diameter 50 mm
Lengte 85 mm
Uiteinde bol Ref. 4540
(M.u.v. de kleur 50 - Ref. 4827)



Afmetingen:
Diameter 49 mm
Lengte 113 mm
Wandsteun
Ref. 4411



Afmetingen:
Diameter 49 mm
Lengte 113 tot 160 mm
Uitschuifbare wandsteun
Ref. 4466



Afmetingen:
Diameter 49 mm
Lengte 80 mm
Plafondsteun
Ref. 4083



Afmetingen:
Diameter 40 mm
Lengte 28 mm
Gordijnsteun
Ref. 4539

• Uiteinden en steunen diameter 28 mm - Ref. RS28



Afmetingen:
Diameter 41 mm
Lengte 27 mm

Steun dop
Ref. 4537



Afmetingen:
Diameter 58 mm
Lengte 93 mm

Steun beher
Ref. 4477



Afmetingen:
Diameter 61 mm
Lengte 84 mm
Steun bol Ref. 4476
(M.u.v. kleur 50)

Steun bol Ref. 4476
(M.u.v. kleur 50)



Afmetingen:
Diameter 57,5 mm
Lengte 71 mm

Uiteinde dama
Ref. 4475



Afmetingen:
Diameter 47 mm
Lengte 155 mm

Wandsteun
Ref. 4478



Afmetingen:
Diameter 49 mm
Lengte 113 tot 160 mm

Uitschuifbare wandsteun
Ref. 4487



Afmetingen:
Diameter 49 mm
Lengte 76 mm

Plafondsteun
Ref. 4479



Afmetingen:
Diameter 50 mm
Lengte 29 mm

Gordijnsteun
Ref. 4480

ROLGORDIJNEN EN JALOEZIEËN

Rolgordijnen en jaloezieën vormen een alternatief voor gordijnen:

- Wij bieden u vanzelfsprekend rolgordijnen met trekkoordjes aan. Hiervoor kunnen wij verschillende stofkwaliteiten gebruiken om bijvoorbeeld verduisterende zonwering te creëren of thermische isolatie te bieden. Wij hebben een uitgebreid assortiment effen stoffen en bieden u de mogelijkheid om deze te laten bedrukken met uw design.
- Ook bieden wij jaloezieën aan met aluminium lamellen die veel gebruikt worden op afdelingen en in kantoren. Jaloezieën met houten lamellen hebben een decoratiever aspect en worden meestal gebruikt in woon- of ontvangstruimtes.
- Verticale jaloezieën zijn een zeer interessant alternatief voor kantoren of vergaderzalen. Ze kunnen gebruikt worden om het licht te reguleren en worden vervaardigd van technische stoffen waar brede, min of meer verduisterende, stroken van gemaakt kunnen worden.



REF. STBV
VERTICALE JALOEZIEËN



REF. STBOIS
JALOEZIEËN MET HOUTEN LAMELLEN



Nieuw! Vind vanaf nu al onze collecties van kleding en linnengoed op onze website.



REF. STENR
ROLGORDIJN



REF. STVEN
JALOEZIEËN MET ALUMINIUM LAMELLEN

REF. STBAT
VOUWGORDIJN



PANEELGORDIJNEN REF. PJ



Paneelgordijnen

Met paneelgordijnen kan een zeer strakke en zuivere sfeer gecreëerd worden.

Ze kunnen, in plaats van een gordijn, voor een schuifpui gehangen worden, maar worden ook veel gebruikt als scheidingselement om de ruimte te moduleren.

Paneelgordijnen zijn verkrijgbaar in alle soorten materialen, zodat u zelf kunt bepalen hoe u uw decoratie eruit wilt laten zien. De digitale druktechniek biedt bovendien zeer veel mogelijkheden.

ZELFKLEVENDE TAPES

Verschillende technische en decoratieve oplossingen zijn beschikbaar om een antwoord te bieden op zeer uiteenlopende toepassingen. Of u nu op zoek bent naar bescherming tegen kou en warmte of simpelweg een bepaalde intimiteit wilt bewaren zonder dat het licht volledig wordt geblokkeerd: met de zelfklevende tape is alles mogelijk.

Neem voor meer informatie contact op met uw adviseur van GRANJARD, zie pagina 165.





TAFELLINNEN

WASINSTRUCTIES VOOR TAFELBEKLEDING

WASINSTRUCTIES VOOR TAFELBEKLEDING EN TAFELLINNEN

Te reinigen in een industriële of gewone wasmachine.
Alvorens te gebruiken, één of twee maal in water laten weken en wassen.

100% KATOEN - normaal wasprogramma:

Kleuren apart wassen.
In de wasmachine wassen op 60°C.
Stoffen krimpen altijd met 5 tot 7% en behouden hun definitieve kleur na enkele wasbeurten.
Onze katoenen tafelbekleding kan gedroogd worden in de droogtrommel.

POLYESTER / KATOEN - normaal wasprogramma:

Kleuren apart wassen.
In de wasmachine wassen op 60°C.
Stoffen krimpen altijd met 2 tot 5% en behouden hun definitieve kleur na enkele wasbeurten.
Onze tafelbekleding van polyester/katoen kan gedroogd worden in de droogtrommel.

100% POLYESTER - normaal wasprogramma:

De wasmachine voor maximaal 60% vullen om kreuken te voorkomen. Desinfecterende waspoeder gebruiken tussen 15 en 25 g/kg, zonder fosfaat, zonder perboraat, met biologische actieve bestanddelen. Een wastemperatuur van 40°C is voldoende.

Normale cyclus: polyester neemt weinig vocht op en is van nature waterafstotend en droogt snel.
In het kader van een ecologisch benadering raden wij het af om een droogtrommel te gebruiken. Indien nodig, een kort droogprogramma gebruiken (max. 10 min.) tussen 40°C en 60°C.

De tafeltkleden uit de droogtrommel halen zodra het programma is afgelopen om kreuken te voorkomen.

STRIJKEN:

Indien nodig, de enigszins vochtige stof met een warm strijkijzer strijken.

GROTE VETVLEKKEN:

De vlekgedeelten besproeien of doordrenken met een krachtige vlekverwijderaar verdund in een volume water. Vervolgens een normaal wasprogramma gebruiken dat geschikt is voor de stof.

Als uw wasgoed vlekken heeft, moet u de vlekken eerst behandelen, met Marseille-zeep bijvoorbeeld. In geval van hardnekkige vlekken, contact opnemen met de leverancier van uw wasmiddel.



Nieuw! Vind vanaf nu al onze collecties en download onze technische productiefiches op onze website.

Niet-contractuele kleuren & foto's.



ONTDEK DE KWALITEIT VAN ONZE SYANA-STOF

De tafelbekleding Syana is vervaardigd op basis van innoverende gesponnen polyestervezels!

Gesponnen vezels zijn zeer stevig en opmerkelijk soepel, waardoor het Syana-tafelkleed een lange levensduur heeft en eenvoudig te onderhouden is. Omdat de vezel tijdens het spinnen een specifieke behandeling ondergaat, wordt de garen constant beschermd waardoor deze veel minder vuil en vet vasthoudt en beter bestand is tegen externe agressies.



De rechthoekige, vierkante en ronde tafelkleden en de servetten hebben een zoom.



Wasinstructies:     

De machine voor maximaal 60% vullen, het wasgoed uit de trommel halen zodra het wasprogramma is afgelopen en de stof enigszins vochtig strijken.



- Gesponnen vezel
- Eenvoudig te onderhouden
- Voordelig
- Lagere wastemperatuur
- Droogt snel
- Eenvoudig te strijken
- Zeer goede kleurstabiliteit



NIEUW TAFELLINNEN

Afm. van de tafel (in cm)	Afm. van tafelkleed zonder krimpen (in cm)	Overhang of volant (in cm)	Ref.	Set/kleur
<i>Standaard maat: op voorraad (levertermijn 2 weken).</i>				
80 x 80	130 x 130	25 x 25	SYABLC XX XX XX 130 130	2
80 x 120	130 x 170	25 x 25	SYABLC XX XX XX 130 170	2
Ø 120	Ø 170	25	SYABLC XX XX XX 170 000	1
50 x 50	Servet zie pagina 48		SYANA XX 050 050	10

COLORBLOCK SYANA

Canvas 100% polyester, effen stof
305 cm - 235 g/m²

Door verschillende kleuren en hoogwaardige, effen stoffen te combineren, krijgen uw tafels een sjeike uitstraling voor een prachtige restauratiezaal.

Voor confectie op maat, ons raadplegen.



• *Gemaakt van gesponnen vezel*



11 40 35



00 19 11

*Andere kleurcombinaties
mogelijk op aanvraag
Zie pagina 41*

11 30 50

De **XX** vervangen door de kleur.



Afm. van de tafel (in cm)	Afm. van het tafelkleed zonder krimpen (in cm)	Overhang of volant (in cm)	Ref.	Set/kleur
80 x 80	130 x 130	25 x 25	SYAIMP 14941 XX 130 130	2
80 x 120	130 x 170	25 x 25	SYAIMP 14941 XX 130 170	2
80 x 140	130 x 190	25 x 25	SYAIMP 14941 XX 130 190	2
Ø 120	Ø 170	25	SYAIMP 14941 XX 170 000	1
Ø 140	Ø 190	25	SYAIMP 14941 XX 190 000	1
1 meter x 280 cm, minimumbestelling van 10 m per kleur.			SYAIMP 14941 XX 280 000	10

MOTIEVEN BEDRUKT OP SYANA

Canvas 100% polyester, bedrukt
280 cm - 235 g/m²

De schitterend gekleurde motieven van deze print zorgen voor een vrolijke en warme sfeer.

Voor confectie op maat, ons raadplegen.

Meer informatie over de kwaliteit van de SYANA-stof op pagina 35.



Gemaakt van gesponnen vezel



26 naturel



10 soleil



30 cyprin

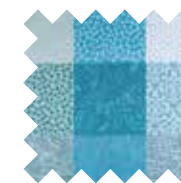

70 émeraude



64 indigo

De **XX** vervangen door de kleur.

NIEUW TAFELLINNEN

Afm. van de tafel (in cm)	Afm. van tafelkleed zonder krimpen (in cm)	Overhang of volant (in cm)	Ref.	Set/kleur
80 x 80	130 x 130	25 x 25	SYAIMP 14942 XX 130 130	2
80 x 120	130 x 170	25 x 25	SYAIMP 14942 XX 130 170	2
80 x 140	130 x 190	25 x 25	SYAIMP 14942 XX 130 190	2
Ø 120	Ø 170	25	SYAIMP 14942 XX 170 000	1
Ø 140	Ø 190	25	SYAIMP 14942 XX 190 000	1
1 meter x 280 cm, minimumbestelling van 10 m per kleur.			SYAIMP 14942 XX 280 000	-

STIJLVOL BEDRUKTE SYANA

Canvas 100% polyester, bedrukt
280 cm - 235 g/m²

De naam zegt het al. Een elegant design met nauwkeurige gekozen achtergrondkleuren. Uw tafels geven uw omgeving een sfeervolle uitstraling.

Voor confectie op maat, ons raadplegen.

Meer informatie over de kwaliteit van de SYANA-stof op pagina 35.



Gemaakt van gesponnen vezel



00 blanc



28 moutarde



31 marine



13 lin

De **XX** vervangen door de kleur.



Afm. van de tafel (in cm)	Afm. van het tafelkleed zonder krimpen (in cm)	Overhang of volant (in cm)	Ref.	Set/kleur
80 x 80	130 x 130	25 x 25	SYAIMP 14943 XX 130 130	2
80 x 120	130 x 170	25 x 25	SYAIMP 14943 XX 130 170	2
80 x 140	130 x 190	25 x 25	SYAIMP 14943 XX 130 190	2
Ø 120	Ø 170	25	SYAIMP 14943 XX 170 000	1
Ø 140	Ø 190	25	SYAIMP 14943 XX 190 000	1
1 meter x 280 cm, minimumbestelling van 10 m per kleur.			SYAIMP 14943 XX 280 000	-

KOCHELA BEDRUKT OP SYANA

Canvas 100% polyester, bedrukt
280 cm - 235 g/m²

Grafische motieven die prachtig tot hun recht komen op een licht getextureerde ondergrond. Een verfijnd design met zorgvuldig gekozen kleuren dat zich perfect aan uw omgeving aanpast.

Voor confectie op maat, ons raadplegen.

Meer informatie over de kwaliteit van de SYANA-stof op pagina 35.



Gemaakt van gesponnen vezel



13 lin



28 moutarde



84 ceruleum



34 sauge



64 moka

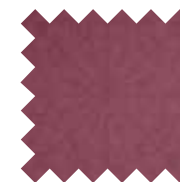

161 airelle

De **XX** vervangen door de kleur.

NIEUW TAFELLINNEN

Afm. van de tafel (in cm)	Afm. van tafelkleed zonder krimpen (in cm)	Overhang of volant (in cm)	Ref.	Set/kleur
80 x 80	130 x 130	25 x 25	SYAIMP 14944 XX 130 130	2
80 x 120	130 x 170	25 x 25	SYAIMP 14944 XX 130 170	2
80 x 140	130 x 190	25 x 25	SYAIMP 14944 XX 130 190	2
Ø 120	Ø 170	25	SYAIMP 14944 XX 170 000	1
Ø 140	Ø 190	25	SYAIMP 14944 XX 190 000	1
1 meter x 280 cm, minimumbestelling van 10 m per kleur.			SYAIMP 14944 XX 280 000	-

ORIGAMI BEDRUKT OP SYANA

Canvas 100% polyester, bedrukt
280 cm - 235 g/m²

Een strak geometrisch motief dat structuur geeft aan uw omgeving. Een designvol ontwerp om uw tafels aan te kleden.

Voor confectie op maat, ons raadplegen.

Meer informatie over de kwaliteit van de SYANA-stof op pagina 35.



• *Gemaakt van gesponnen vezel*



00 blanc



09 ficelle



64 moka

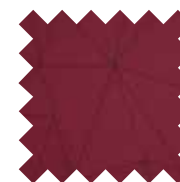

161 airelle

De **XX** vervangen door de kleur.



Nieuw! Vind vanaf nu al onze collecties en download onze technische productiefiches op onze website.

TIJDLOOS TAFELLINNEN

Afm. van de tafel (in cm)	Afm. van tafelkleed zonder krimpen (in cm)	Overhang of volant (in cm)	Ref.	Set/kleur
<i>Standaard maat: op voorraad (levertermijn 2 weken).</i>				
80 x 80	130 x 130	25 x 25	SYANA XX 130 130	2
115 x 115	145 x 145	15 x 15	SYANA XX 145 145	2
115 x 115	155 x 155	20 x 20	SYANA XX 155 155	1
140 x 140	180 x 180	20 x 20	SYANA XX 180 180	1
80 x 120	130 x 175	25 x 27	SYANA XX 130 175	2
50 x 50	Servet zie pagina 48		SYANA XX 050 050	10
1 meter x 305 cm, minimumbestelling van 5 m per kleur.			SYANA XX 305 000	-

SYANA EFFEN

Canvas 100% polyester
305 cm - 235 g/m²

Deze hoogwaardige tafelbekleding voelt aan als katoen en heeft zich bewezen. In combinatie met mooie en eigentijdse kleuren zult u er zeer lang plezier van hebben. Eenvoudig te reinigen: een pluspunt voor uw medewerkers!

Voor confectie op maat, ons raadplegen.

Meer informatie over de kwaliteit van de SYANA-stof op pagina 35.



Gemaakt van gesponnen vezel



De **XX** vervangen door de kleur.

NIEUW TAFELLINNEN

Afm. van de tafel (in cm)	Afm. van tafelkleed zonder krimpen (in cm)	Overhang of volant (in cm)	Ref.	Set/kleur
80 x 80	130 x 130	25 x 25	RUSTIC 14945 XX 130 130	2
80 x 120	130 x 170	25 x 25	RUSTIC 14945 XX 130 170	2
80 x 140	130 x 190	25 x 25	RUSTIC 14945 XX 130 190	2
Ø 120	Ø 170	25	RUSTIC 14945 XX 170 000	1
Ø 140	Ø 190	25	RUSTIC 14945 XX 190 000	1
1 meter x 280 cm, minimumbestelling van 10 m per kleur.			RUSTIC 14945 XX 280 000	-

CATELLE BEDRUKT OP RUSTIC

100% polyester met 45% gerecyclede vezels
280 cm - 200 g/m²

Dit ruitmotief is geschikt voor alle soorten omgevingen, voor zowel een hedendaagse of meer barokke sfeer.

Voor confectie op maat, ons raadplegen.



Zie pagina 14



- 45% gerecyclede vezels
- Uitstekende weerstand tegen pluizen
- Geweven in Frankrijk



19 abricot



16 paprika

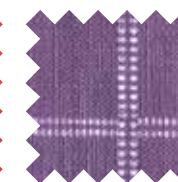

23 aubergine

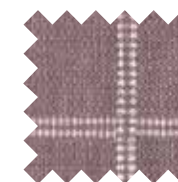

24 taupe

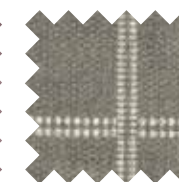

13 lin

De **XX** vervangen door de kleur.

NIEUW TAFELLINNEN

Afm. van de tafel (in cm)	Afm. van tafelkleed zonder krimpen (in cm)	Overhang of volant (in cm)	Ref.	Set/kleur
<i>Standaard maat: op voorraad (levertermijn 2 weken).</i>				
80 x 80	130 x 130	25 x 25	JAZZ XX 130 130	2
80 x 120	130 x 170	25 x 25	JAZZ XX 130 170	2
80 x 140	130 x 190	25 x 25	JAZZ XX 130 190	2
Ø 120	Ø 170	25	JAZZ XX 170 000	1
Ø 140	Ø 190	25	JAZZ XX 190 000	1
53 x 53	Servet zie pagina 48		JAZZ XX 053 053	-
1 meter x 280 cm, minimumbestelling van 10 m per kleur.			JAZZ XX 280 000	-

JAZZ

Getextureerd weefsel 100% polyester
280 cm - 195 g/m²

Het onregelmatige weefpatroon zorgt voor een authentieke nonchalante uitstraling en past zich aan alle soorten tafeldecoraties aan. De stof heeft een laag absorberend vermogen en is daarom snel droog.

Voor confectie op maat, ons raadplegen.



• *Eenvoudig te reinigen*



De **XX** vervangen door de kleur.

TIJDLOOS TAFELLINNEN

Gordijnen NAOMI
Zie pagina 22

Afm. van de tafel (in cm)	Afm. van tafelkleed zonder krimpen (in cm)	Overhang of volant (in cm)	Ref.	Set/kleur
80 x 80	130 x 130	25 x 25	SOMER XX 130 130	2
80 x 120	130 x 170	25 x 25	SOMER XX 130 170	2
80 x 140	130 x 190	25 x 25	SOMER XX 130 190	2
Ø 120	Ø 170	25	SOMER XX 170 000	1
Ø 140	Ø 190	25	SOMER XX 190 000	1
55 x 55		Servet zie pagina 48	SOMER XX 055 055	5
1 meter x 280 cm, minimumbestelling van 10 m per kleur.			SOMER XX 285 000	10

SOMER

Jacquard 100% polyester
280 cm - 200 g/m²

Het bijzondere weefpatroon zorgt voor een moiré-effect. Met de kleurvaste verftechniek dringt de kleur door tot in de kern van de vezel, waardoor de stof bijzonder goed bestand is tegen wassen, licht en slijtage en de kleur zeer stabiel blijft.



Confectie: de rechthoekige, vierkante tafelkleden en de servetten hebben een zoom. De ronde tafelkleden hebben een biaisband.

Onderhoud: de machine voor maximaal 60% vullen, het wasgoed uit de trommel halen zodra het wasprogramma is afgelopen en de stof enigszins vochtig strijken.

Voor confectie op maat, ons raadplegen.



00 blanc



01 ivoire



19 taupe



91 gris



80 anis



30 cyprin



54 carmin



35 chocolat



31 marine



- Moiré-effect
- Eenvoudig te reinigen
- Stabiele kleuren



Afm. van de tafel (in cm)	Afm. van tafelkleed zonder krimpen (in cm)	Overhang of volant (in cm)	Ref.	Set/kleur
80 x 80	130 x 130	25 x 25	HARMONIE XX 130 130	2
80 x 120	130 x 170	25 x 25	HARMONIE XX 130 170	2
80 x 140	130 x 190	25 x 25	HARMONIE XX 130 190	2
Ø 120	Ø 170	25	HARMONIE XX 170 000	1
Ø 140	Ø 190	25	HARMONIE XX 190 000	1
53 x 53	Servet zie pagina 48		HARMONIE XX 053 053	-
1 meter x 280 cm, minimumbestelling van 10 m per kleur.			HARMONIE XX 280 000	-

HARMONIE

Canvas 100% polyester
280 cm - 220 g/m²

Een uitgebreid kleurassortiment, soepel en eenvoudig te reinigen materiaal dat fijn aanvoelt en een uitstekende prijs-kwaliteitverhouding heeft.



Confectie: de rechthoekige, vierkante en ronde tafelkleden en de servetten hebben een zoom.

Onderhoud: de machine voor maximaal 60% vullen, het wasgoed uit de trommel halen zodra het wasprogramma is afgelopen en de stof enigszins vochtig strijken.

Confectie: de rechthoekige, vierkante en ronde tafelkleden en de servetten hebben een zoom.



- Een uitgebreide collectie kleuren
- Soepel tafelkleed
- Eenvoudig te onderhouden

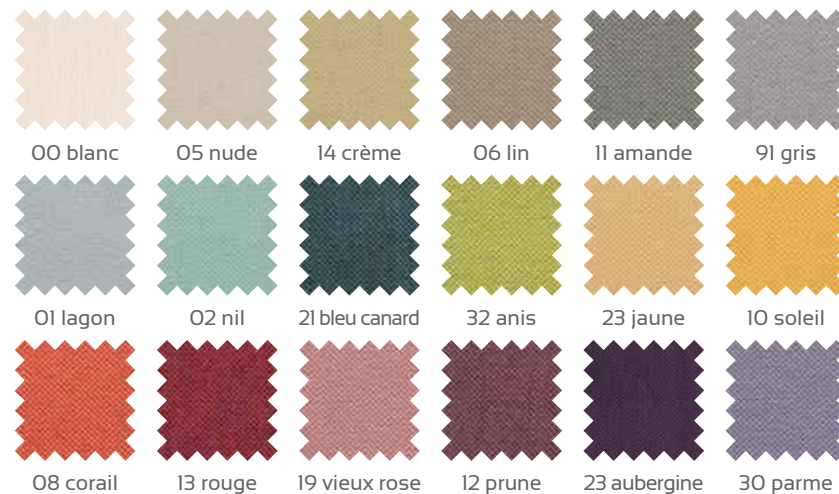

De **XX** vervangen door de kleur.

TIJDLOOS TAFELLINNEN

A-TAFELBEKLEDING EFFEN WIT

Tafellinnen van damast stof, effen wit.



100% katoen, 250 cm, 200 g/m²

Servet 60 x 60 cm

Ref. TXTEL 00 060 060

Verkocht per meter, breedte 250 cm

Ref. TXTEL 00 250 000

Confectie op aanvraag, leverbaar zonder minimum.

B-GEPLASTIFICEERDE TAFELBEKLEDING

Eenvoudig te onderhouden, reinigen met een spons.



89% PVC 11% polypropyleen, 290 g/m².
Breedte: 140 cm.

Bleu roi	Ref. CIRTAB 54 140 000 M
Jaune	Ref. CIRTAB 03 140 000 M
Ocre	Ref. CIRTAS 07 140 000 M
Beige	Ref. CIRTAS 01 140 000 M
Vert	Ref. CIRTAS 09 140 000 M

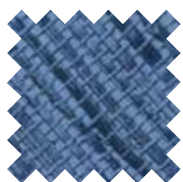

54 bleu roi

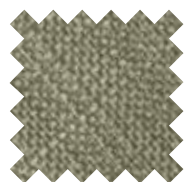

09 vert

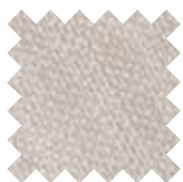

01 beige

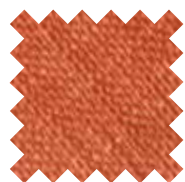

07 ocre

03 jaune

B



TIJDLOOS TAFELSERVET

A-GEVLOCHTEN SERVET HARMONIE

Servet afgewerkt met een zoom.



100% polyester, 220 g/m²

Servet 53 x 53 cm
Ref. HARMONIE XX 053 053

B-SERVET JAZZ

Servet afgewerkt met een zoom.



100% polyester, 195 g/m²

Servet 50 x 50 cm
Ref. JAZZ XX 053 053

C-SERVET SOMER

Servet afgewerkt met een zoom.



100% polyester, 200 g/m²

Servet 55 x 55 cm
Ref. SOMER XX 055 055

D-SERVET GESPONNEN VEZEL

Servet afgewerkt met een zoom.



100% polyester, 235 g/m²

Servet 50 x 50 cm
Ref. SYANA XX 050 050

Verkrijgbaar per set van 10 stuks van dezelfde kleur.



Zie pagina 14

A



B



Niet-contractuele kleuren & foto's

C



D



TOILETLINNEN

TIJDLOOS TOILETLINNEN



A-BADSTOF VAN HOOGWAARDIGE KWALITEIT

Effen badstof met ingezette rand, dik, zacht en zeer absorberend. De hoogwaardige Axel-stof kan gecombineerd worden met de badmat met de referentie Wali.

Wit:

Kleur:

100% effen katoen met ingezette rand, 500 g/m²

Washand met overlock 15 x 20 cm (per 12)
Ref. AXEL **XX** 015 020

Handdoek 50 x 100 cm (per 6)
Ref. AXEL **XX** 050 100

Badlaken 70 x 140 cm (per 3)
Ref. AXEL **XX** 070 140

Badmat 50 x 70 cm (per 6)
Ref. Zie referentie WALI

Verkocht per set van: Washand per 12 -
Handdoek per 6 - Laken per 3
De **XX** vervangen door de kleur.



- Zacht
- Zeer absorberend
- Dik



A



Nieuw! Vind vanaf nu al onze collecties en download onze technische productiefiches op onze website.

60 wit



- *Uitstekende prijs-kwaliteitverhouding*
- *Bestudeerd voor professioneel gebruik*



Badstof verwerkt in 4 producten

36 ivoire

41 jaune

34 olive

39 vert prairie

11 opaline

91 bleu

38 marine

40 fuchsia

37 vieux rose

71 saumon

50 blanc

35 crème

63 gris

24 taupe

B-BADSTOF 100% KATOEN

Effen badstof met ingezette rand.

Wit:     

Kleur:     

100% katoen met ingezette rand,
400 g/m² (m.u.v. badmat 600 g/m²)

Washand met overlock 15 x 20 cm (per 12)

Ref. WALI **XX** 015 020

Handdoek 50 x 100 cm (per 6)

Ref. WALI **XX** 050 100

Badlaken 70 x 140 cm (per 3)

Ref. WALI **XX** 070 140

Badmat 50 x 70 cm (per 6)

Ref. WALI **XX** 050 070

Verkocht per set van: Washand per 12 -

Handdoek per 6 - Laken per 3 - Badmat per 6

De **XX** vervangen door de kleur.



TIJDLOOS TOILETLINNEN



10 blanc



- Zeer stevig
- Geschikt voor intensief gebruik



Per set van 3 kleuren

B



00 blanc

De washand met uitstekende prijs-kwaliteitverhouding

C

A-NIET-RAFELENDE BADSTOF

Niet-rafelende badstof, lusjes niet los te trekken en geblokkeerde mesh.



90% katoen, 10% polyester zonder ingezette rand, 360 g/m²

Handdoek 50 x 90 cm
Ref. IN360 10 050 090

Badlaken 70 x 140 cm
Ref. IN360 10 070 140

B-ASSORTIMENT GEKLEURDE WASHANDJES

Washand met ingezette rand en boord. Binnenkant dubbel gestikt en overlock steek.



100% katoen, 340 g/m²

Washand 15 x 21 cm

Ref. OREL 99 015 021

Verkrijgbaar per set van 12 in 3 bijpassende kleuren.

C-SET VAN WITTE WASHANDJES

Washand met ingezette rand en boord. Binnenkant dubbel gestikt en overlock steek.



100% katoen, 340 g/m²

Washand 15 x 21 cm

Ref. OREL 00 015 021

Verkrijgbaar per set van 12



3 modellen naar keuze

TIJDLOOS BADJAS

D-BADJAS VAN BADSTOF

Badjas van niet-rafelende lusjesbadstof 90% katoen, 10% polyester, 350 g/m².

Kimono-model. 3 soorten:

- Ceintuur met lussen, met 2 zakken
- Ceintuur met lussen, zonder zakken
- Ceintuur op de rug vastgestikt over 20 cm, met 2 zakken



90% katoen, 10% polyester zonder ingezette rand, 350 g/m²

Afmetingen 120 x 130 cm

Badjas met ceintuur met lussen, 2 zakken Ref. PJ35CP 2P 10 120 130

Badjas met ceintuur met lussen, zonder zakken Ref. PJ35CP SP 10 120 130

Badjas met vastgestikte ceintuur, 2 zakken Ref. PJ35CC 2P 10 120 130

Afmetingen 120 x 156 cm

Badjas met ceintuur met lussen, 2 zakken Ref. PJ35CP 2P 10 120 156

Badjas met ceintuur met lussen, zonder zakken Ref. PJ35CP SP 10 120 156

Badjas met vastgestikte ceintuur, 2 zakken Ref. PJ35CC 2P 10 120 156



D

D

TIJDLOOS ACCESSOIRES



A



B

B'



C



D

A-NETZAK VOOR WASMACHINE

Sluiting met koordje en 2 drukknopen.



100% polyester

Afm. 60 x 90 cm

Ref. SACFIL 10 060 090

Verkocht per set van 20 stuks

B-WASGOEDZAK

Inhoud 140 liter met handgreep-koordjes. Sluiting met koordje en fixlock.



100% polyester met hoge sterktegraad, 120 g/m²

Hoogte 90 cm, diameter 45 cm

Ref. SACTH XX 045 090

B'-WASGOEDZAK MET COATING

Inhoud 140 liter. Sluiting met koordje en fixlock.



100% polyester met hoge sterktegraad, polyurethaan-coating, 140 g/m²

Hoogte 90 cm, diameter 45 cm

Ref. SACHTE XX 045 090

C & D-WASGOEDZAK

Inhoud 15 kg, fixlock-sluiting, effen of gestreept.



100% polyester, 210 g/m²

Afm. 49 x 82 cm

Ref. SACLIN XX 049 087 C

De XX vervangen door de kleur.



• Geschikt voor alle soorten structuren



**BEDLINNEN &
BEDARTIKELLEN**

WASINSTRUCTIES EN PERSONALISERING VAN BEDLINNEN

METHODE VOOR HET PERSONALISEREN VAN UW BEDLINNEN

Granjard biedt u de mogelijkheid om uw bedlinnen te personaliseren. Ons team van textiel designers bestudeert de huidige trends en kleuren om u een assortiment te bieden met een uniek ontwerp.

Gewatteerd bedovertrek, gepersonaliseerd

100% personaliseerbaar - op maat mogelijk op aanvraag.

Kies uw stof uit onze collecties met het hieronder vastgestelde stikselsmotief:

CONTINU STIKSELMOTIEF

Continu stikselsmotief (CLOCO)

- Confectie vanaf 15 stuks per stofreferentie*
- Stof van 280 cm uitsluitend in tegengestelde richting
- Watten 100 of 200 g/m², MI of standaard
- Satijnweefsel MI of standaard – of dubbelzijdig

*onder voorbehoud van beschikbaarheid van de stof



BLOK 20 X 20



De keuze van de prints

Granjard biedt u een collectie verschillende prints aan. Deze prints zijn verkrijgbaar in een groot aantal kleuren. Sommige zijn op voorraad verkrijgbaar en andere worden vervaardigd op aanvraag.

Elke print kan verwerkt worden in vier producten: een bedsprei, een fleecede dovertrek, een gewatteerd dovertrek en een dovertrek van microvezel. Onder voorwaarden van bepaalde hoeveelheden.

Niet-contractuele kleuren & foto's.



DESIGN CALISSON



DESIGN POLRAY



DESIGN TRACIA

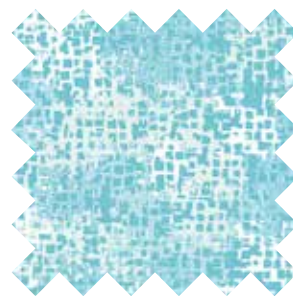

DESIGN INCEPTION



DESIGN VAREN



DESIGN AQUAREL

A-BEDSPREI RUSLY



Bedsprei, bedrukte stof op RUSLY: 100% polyester waarvan 50% gerecycled polyester, 230 g/m².

Afwerking: De bedspreiën hebben een zoom over de 4 kanten

B-BEDOVERTREK VAN FLEECE POLIMP



Bedovertrek van fleecede bedrukt op RUSLY: 100% polyester, 230 g/m², gewatteerd met ultrasone naad en fleecede 100% polyester, 350 g/m².

Afwerking: biaisband in een bij het design passende kleur

Ultrasoon gewatteerd met multistiksels

C-BEDOVERTREK MICROVEZEL CMIIMP



Bedovertrek, bovenzijde van microvezel bedrukt 100% polyester, 80 g/m², gewatteerd met stiksels met microvezel parelgrijs 100% polyester, 320 g/m². Totaalgewicht artikel 400 g/m².

Afwerking: biaisband in een bij het design passende kleur

D-GEWATTEERD BEDOVERTREK OMIIMP



Gewatteerd bedovertrek met continue stiksels, bedrukte bovenzijde van microvezel 100% polyester 80 g/m², wattenvulling 100% polyester 200 g/m², keerzijde van microvezel wit 100% polyester 80 g/m². Totaalgewicht = 360 g/m²

Afwerking: biaisband in een bij het design passende kleur

Wasinstructies: maximaal 10 min. in de droogtrommel bij 60°C om de wattenvulling te drogen

U kiest de confectie

Zodra u uw design gekozen heeft, geeft Granjard u de mogelijkheid om te kiezen uit de volgende modellen: bedsprei, bedovertrek van fleecede, bedovertrek van microvezel en gewatteerd bedovertrek; en om de confectie te kiezen.



A

Zie pagina 14



B

Zie pagina 14



C



D

NIEUW BEDLINNEN



PRINT AQUAREL

Design nr. 14970

Gewatteerd bedovertrek, print met geplaatst motief.
Gestikte vierkanten 20 x 20 cm, rechthoekige vorm,
170 x 240 cm, andere afmetingen op aanvraag.
Bovenzijde bedrukte microvezel 100% polyester, 80 g/m².
Wattenvulling 100% polyester, 200 g/m².
Keerzijde van microvezel wit 100% polyester 80 g/m².
Totaalgewicht artikel 360 g/m².

Afwerking: biaisband in een bijpassende kleur.

Wasinstructies: maximaal 10 min. in de droogtrommel
bij 60°C om de wattenvulling te drogen.

Andere afmetingen mogelijk op aanvraag met een
minimum.



Product	Afmetingen (in cm)	Ref.	Set/ kleur
Gewatteerd bedovertrek	170 x 240	OMIIMP 14970 98 170 240	-



Nieuw! Vind vanaf nu al onze collecties
en download onze technische
productiefiches op onze website.

PRINT CALISSON

Design nr. 14524

Ontdek ons bedrukte bedlinnen, verwerkt in vier confecties naar keuze: bedsprei, fleece bedovertrek, bedovertrek van microvezel en gewatteerd bedovertrek. Bekijk de productbeschrijvingen, de details van onze confecties en de wasinstructies op pagina 57.



- Geweven en bedrukt in Frankrijk
- Bedsprei met 50% gerecyclede vezels



13 lin

28 moutarde

30 cyprin



47 grenat

70 émeraude

De **XX** vervangen door de kleur.

Product	Kwaliteit	Afmetingen (in cm)	Ref.	Set/kleur
Bedsprei	RUSLY	175 x 240	RUSLY 14524 XX 175 240	-
Fleece bedovertrek	POLIMP2	175 x 240	POLIMP2 14524 XX 175 240	10
Gewatteerd bedovertrek	OMIIMP	Op aanvraag, zie pagina 57		15
Bedovertrek van microvezel	CMIIMP	175 x 250	CMIIMP 14524 XX 175 250	20

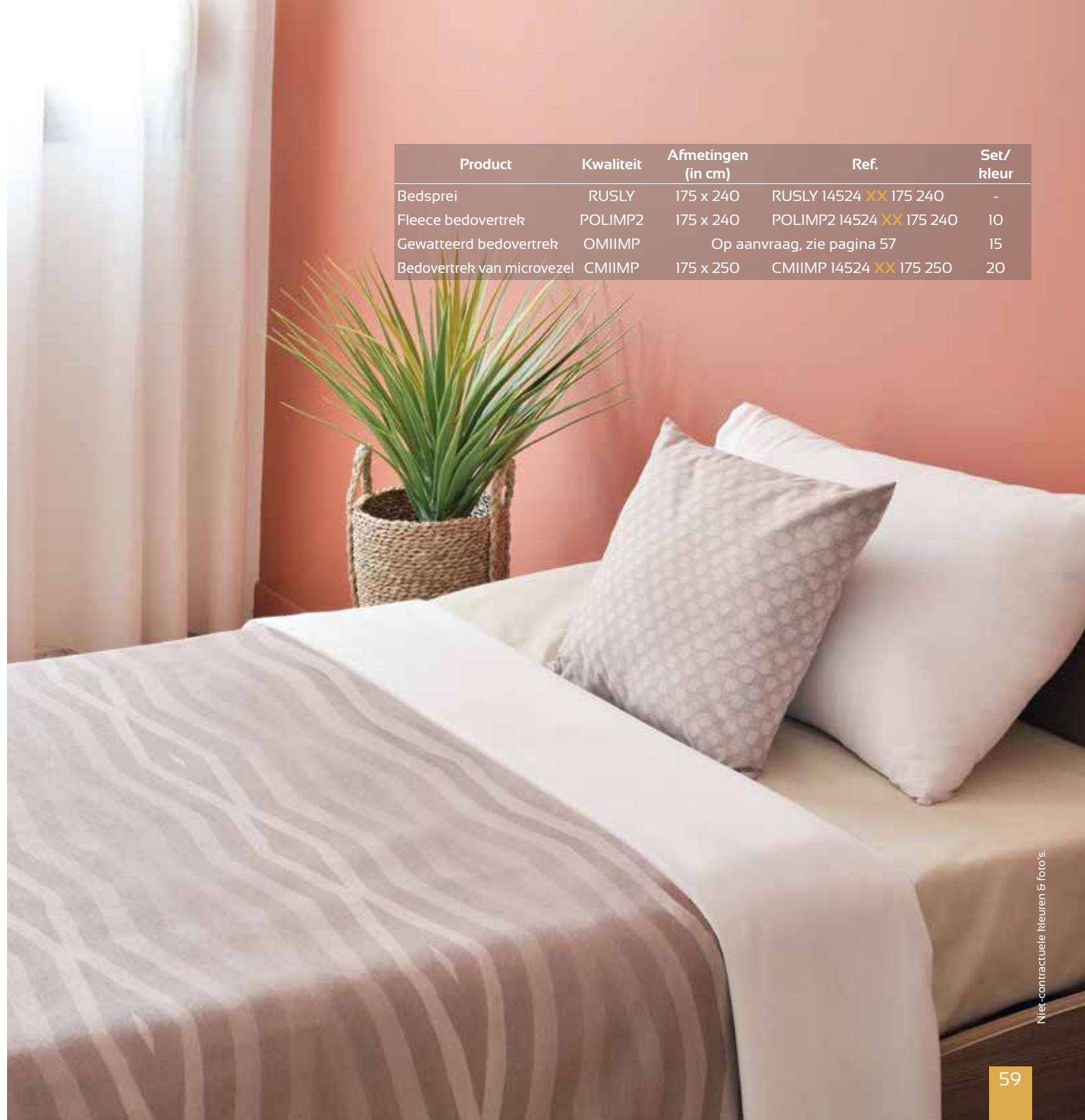

NIEUW BEDLINNEN



BEDSPREI VENISE

Tijdloze bedsprei, eenvoudig te onderhouden, geschikt voor droogstrijkmaschine.



Gekruist weefselpatroon 55% polyester / 45% katoen, zoom langs de 4 kanten, 250 g/m².

Afm. 180 x 250 cm Ref. **VENISE XX 180 250**

Op voorraad beschikbaar.



• Bedovertrek geschikt voor droogstrijkmaschine bij 180°C met vochtige stof



13 lin



15 anis



18 turquoise

De **XX** vervangen door de kleur.

BEDSPREI GRAFIK

Hedendaagse bedsprei met trendy kleuren en grafisch design.



Jacquard-weefsel, zoom langs de 4 kanten. 65% polyester / 35% gerecycled polyester, 280 cm - 320 g/m².

Afm. 180 x 250 cm **Ref. GRAFIK XX 180 250**

Op voorraad beschikbaar.



Breng een vleugje design aan op het bed van uw bewoners



05 taupe

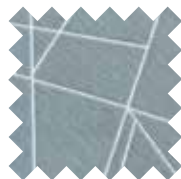

12 lagon



51 océan



65 curry

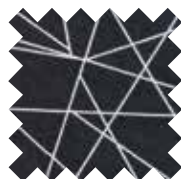

170 anthracite



113 cerise

De **XX** vervangen door de kleur.

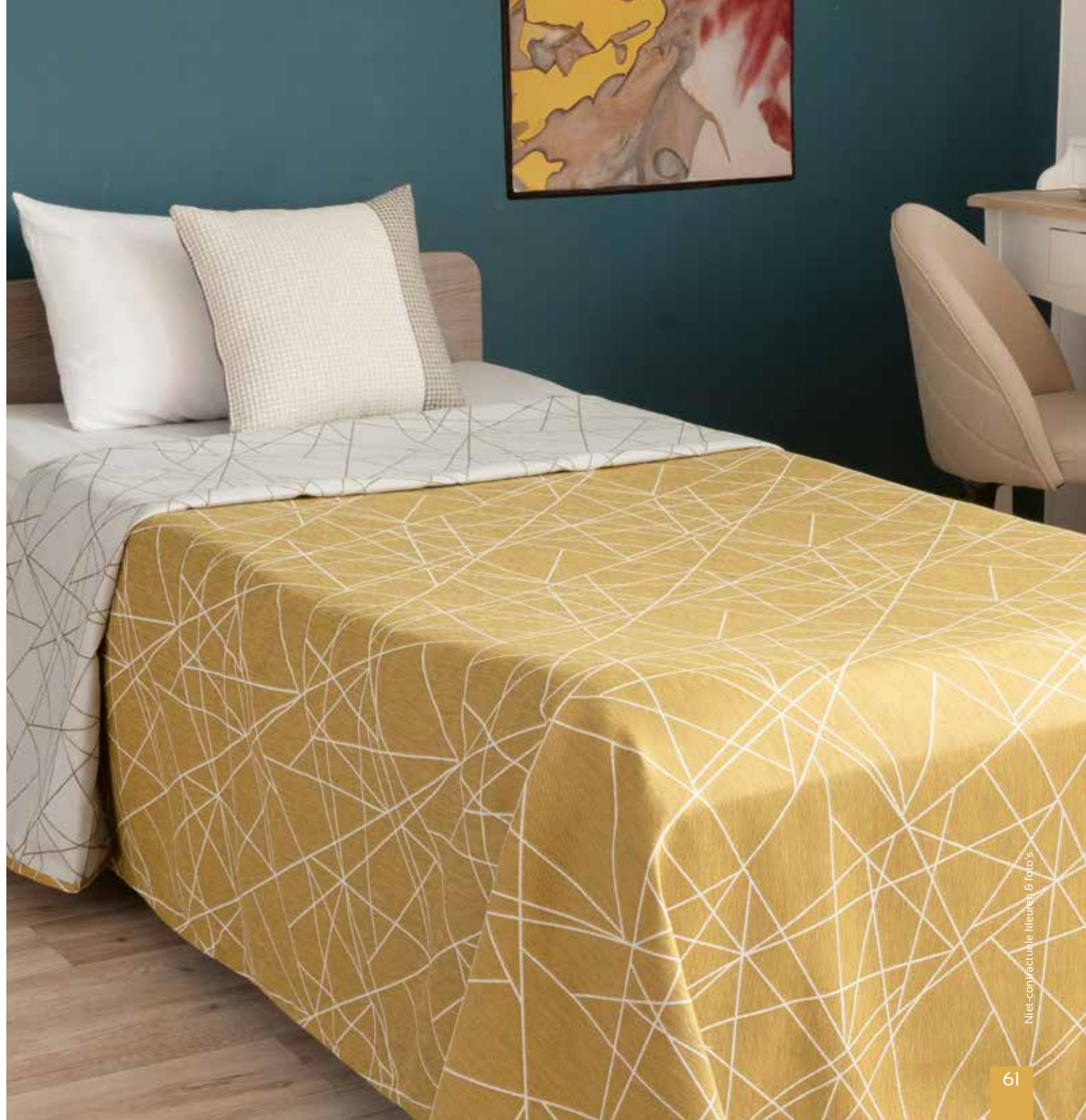

NIEUW BEDLINNEN



Nieuw contractuele kleuren & foto's

BEDSPREI TREND

Bedsprei met natuurlijke kleuren die verwijzen naar hemel en aarde, voor zacht comfort.



Jacquard-weefsel, afwerking met biaisband 60% polyester / 40% katoen, 270 cm - 310 g/m².

Afm. 180 x 240 cm Ref. **TREND XX 180 240**

Op voorraad beschikbaar.



• Een bloemig design met abstracte touch

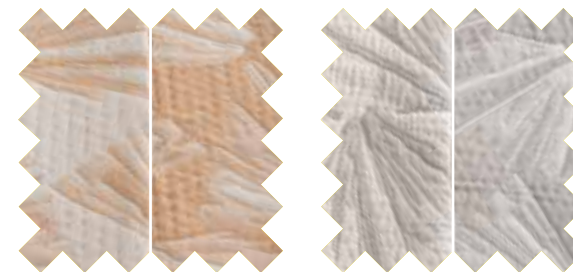

Voorzijde Achterzijde
O2 nude

Voorzijde Achterzijde
13 lin



Voorzijde Achterzijde
11 azur

De **XX** vervangen door de kleur.

BEDSPREI SOFIA

Deze bedsprei heeft met het gekleurde of witte rasterpatroon, twee decoratieve kanten.



Jacquard-weefsel, afwerking met biaisband, 50% gerecycled katoen, 20% gerecycled polyester, 30% polyester 330 g/m²

Afm. 175 x 240 cm **Ref. SOFIA XX 175 240**

Op voorraad beschikbaar.



- 70% gerecycled materiaal
- Prachtige kleuren die de kamer opfleuren
- Krijgt zijn uiteindelijke afmeting na de eerste wasbeurt, groter geleverd
- Omkeerbaar

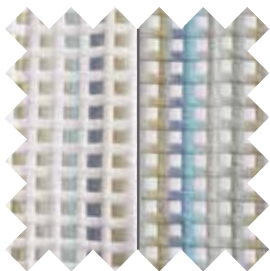

Voorzijde Achterzijde
70 lagon

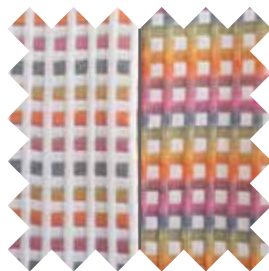

Voorzijde Achterzijde
47 terracotta

De **XX** vervangen door de kleur.





BEDOVERTREK POLRAY

Een bedovertrek met gekruist weefselpatroon met strepen en fleecе voering, perfect geschikt voor alle soorten instellingen.



Ultrasoon gewatteerde ruiten. Afwerking met biaisband. 100% polyester met gekruist weefselpatroon 200 g/m², fleecе voering 100% polyester 340 g/m².

Ref. POLRAY581 64 175 220

Afm. 175 x 220 cm Ref. POLRAY582 69 175 220

Ref. POLRAY583 06 175 220

Op voorraad beschikbaar.



69 framboise

06 soleil

64 taupe

De **XX** vervangen door de kleur.



Nieuw! Vind vanaf nu al onze collecties en download onze technische productiefiches op onze website.

BEDSPREI NELLY

Kies de kleur die bij uw interieur past.

40 ✕ ✕ ✕ ✕ P



Gestikte bedsprei 55% katoen / 45% polyester, 280 cm - 265 g/m².

Afm. 170 x 280 cm

Ref. NELLY **XX** 170 280

Afm. 180 x 280 cm

Ref. NELLY **XX** 180 280

Afm. 220 x 260 cm

Ref. NELLY **XX** 220 260

Afm. 240 x 280 cm

Ref. NELLY **XX** 240 280

Op voorraad beschikbaar.



De **XX** vervangen door de kleur.

TIJDLOOS BEDLINNEN





BEDOVERTREK TROIA

Tweekleurig gewatteerd bedovertrek verkrijgbaar in uiteenlopende kleuren.



Tweekleurig omkeerbaar gewatteerd bedovertrek. Voorzijde en keerzijde van microvezel 100% polyester 85 g/m². Wattenvulling 100% polyester, 120 g/m². Thermisch gelaste stiksel met visgraatmotief. Andere afmetingen op aanvraag.

Afm. 180 x 250 cm Ref. TROIA **XX XX** 180 250

Afm. 180 x 260 cm Ref. TROIA **XX XX** 180 260

Afm. 220 x 240 cm Ref. TROIA **XX XX** 220 240

Alleen de afmeting 180x250 cm op voorraad.



• Tweekleurig

• Omkeerbaar: 2 bedovertrekken in 1!



Nieuw! Vind vanaf nu al onze collecties en download onze technische productiefiches op onze website.



08 34 vert amande / vert d'eau



11 63 gris cendre / gris perle



14 15 pierre / anis



31 66 purple / rose poudre



40 84 olive / ceruleum



42 30 rouille / cyprin



52 70 turquoise / lagon



84 63 ceruleum / gris perle



Niet-contractuele kleuren & foto's.

De **XX** vervangen door de kleur.

TIJDLOOS BEDLINNEN - EFFEN OF TWEEKLEURIG



A



B



C



Zakvorm met gaten voor de handen en 40 cm extra over de lengte om in te stoppen.

D



E

Collectie PC57 - 120 g/m²

A-BOLSTERSLOOP Hulsvorm.

Afm. 85 x 110 cm	Ref. PC57HF XX 085 110
Afm. 85 x 140 cm	Ref. PC57HF XX 085 140
Afm. 85 x 185 cm	Ref. PC57HF XX 085 185

B-KUSSENSLOOP Terugslag van 15 cm, zakvorm of volant.

Zak/terugslag 45 x 65 cm	Ref. PC57TS XX 045 065
Zak/terugslag 50 x 75 cm	Ref. PC57TS XX 050 075
Zak/terugslag 65 x 65 cm	Ref. PC57TS XX 065 065
Volant/terugslag 50 x 70 cm	Ref. PC57TV XX 050 070
Volant/terugslag 60 x 60 cm	Ref. PC57TV XX 060 060
Volant/terugslag 65 x 65 cm	Ref. PC57TV XX 065 065

Levering van tweekleurige slopen mogelijk op aanvraag.

C-LAKEN Zomen bij hoofdeinde en voeteneinde 10 cm, kanten 1 cm.

Afm. 180 x 290 cm	Ref. PC57DP XX 180 290
Afm. 240 x 310 cm	Ref. PC57DP XX 240 310
Afm. 280 x 310 cm	Ref. PC57DP XX 280 310

D-DEKBEDHOES Zakvorm met gaten voor de handen.

Afm. 140 x 200 cm	Ref. PC57HC XX 140 200
Afm. 150 x 200 cm	Ref. PC57HC XX 150 200
Afm. 160 x 220 cm	Ref. PC57HC XX 160 220
Afm. 200 x 200 cm	Ref. PC57HC XX 200 200
Afm. 240 x 220 cm	Ref. PC57HC XX 240 220
Afm. 260 x 240 cm	Ref. PC57HC XX 260 240

E-HOESLAKEN Elastisch, hoekhoogte van 30 cm.

Afm. 80 x 190 cm	Ref. PC57DH XX 080 190
Afm. 90 x 190 cm	Ref. PC57DH XX 090 190
Afm. 90 x 200 cm	Ref. PC57DH XX 090 200
Afm. 105 x 200 cm	Ref. PC57DH XX 105 200
Afm. 110 x 200 cm	Ref. PC57DH XX 110 200
Afm. 120 x 190 cm	Ref. PC57DH XX 120 190
Afm. 120 x 200 cm	Ref. PC57DH XX 120 200
Afm. 140 x 190 cm	Ref. PC57DH XX 140 190
Afm. 140 x 200 cm	Ref. PC57DH XX 140 200
Afm. 150 x 200 cm	Ref. PC57DH XX 150 200
Afm. 160 x 200 cm	Ref. PC57DH XX 160 200
Afm. 180 x 200 cm	Ref. PC57DH XX 180 200
Afm. 200 x 200 cm	Ref. PC57DH XX 200 200
Afm. 220 x 220 cm	Ref. PC57DH XX 220 220

De XX vervangen door de kleur.

F-TWEEKLEURIG DEKBED

Effen of tweekleurig dekbed.

50% katoen 50% polyester, mengsel, vulling gesiliconiseerde holle polyestervezels, 300 g/m²

Afm. 140 x 200 cm Ref. PC57CO XX 140 200

Afm. 240 x 220 cm Ref. PC57CO XX 240 220

De XX vervangen door de kleur.



Kies de kleur van uw bedlinnen en dekbed uit de volgende kleuren:

M.u.v. kleur* wassen op 40°C.

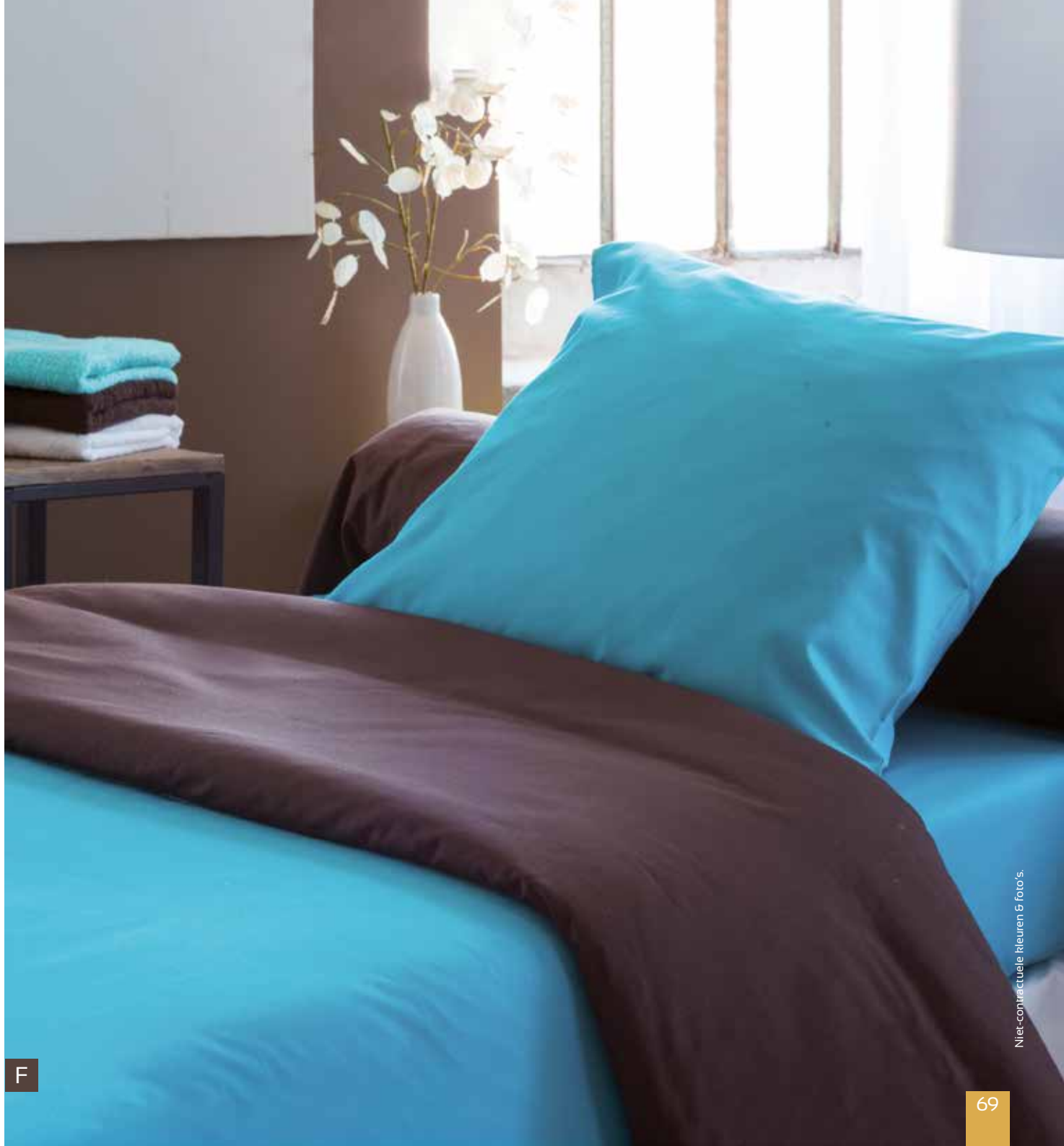

F

TIJDLOOS BEDLINNEN

Tevens verkrijgbaar in gestabiliseerde kwaliteit, ons raadplegen.



Zakvorm met gaten voor de handen en 40 cm extra over de lengte om in te stoppen.

GEKLEURD GAREN!

Herken eenvoudig de afmeting van uw linnengoed

Gekleurd garen is toegevoegd om de afmetingen van de volgende artikelen eenvoudig te herkennen:

- **Laken (D):** garen boven en onder
- **Dekbedoventrek (E):** garen op de opening
- **Hoeslaken (F):** garen op de volledige omtrek

Het +punt van het DPCB-linnengoed



Collectie DPCB - 132 g/m²



52% polyester, 48% katoen, mengsel, standaard kwaliteit, 132 g/m² 24x24, 68/62

A-METERGOED Confectie op aanvraag, ons raadplegen.

Metergoed breedte 155 cm Ref. DPCB 00 155 000

Metergoed breedte 180 cm Ref. DPCB 00 180 000

Metergoed breedte 240 cm Ref. DPCB 00 240 000

B-KUSSENSLOOP Terugslag van 15 cm, zakvorm of volant.

Zak/terugslag 40 x 60 cm Ref. SPCB 00 040 060

Zak/terugslag 45 x 70 cm Ref. SPCB 00 045 070

Zak/terugslag 50 x 75 cm Ref. SPCB 00 050 075

Zak/terugslag 65 x 65 cm Ref. SPCB 00 065 065

Volant/terugslag 65 x 65 cm Ref. SPCBVP 00 065 065

C-BOLSTERSLOOP Hulsvorm.

Afm. 78 x 150 cm Ref. HFPCB 00 078 150

Afm. 78 x 180 cm Ref. HFPCB 00 078 180

D-LAKEN Zomen bij hoofdeinde en voeteneinde, kanten met 2 banden.

Wit draad 120 x 180 cm Ref. DPCB 00 120 180

Rood draad 155 x 290 cm Ref. DPCB 00 155 290

Oranje draad 180 x 290 cm Ref. DPCB 00 180 290

Groen draad 180 x 310 cm Ref. DPCB 00 180 310

Grijs draad 240 x 310 cm Ref. DPCB 00 240 310

Afm. 280 x 320 cm Ref. DPCB 00 280 320*

Afm. 310 x 320 cm Ref. DPCB 00 310 320*

*Minimum 10 stuks.

E-DEKBEDOVERTREK

Zakvorm met gaten voor de handen. Opening gekleurd draad.

Marineblauw draad 140 x 200 cm Ref. HCDPCB PM 00 140 200

Groen draad 160 x 220 cm Ref. HCDPCB PM 00 160 220

Oranje draad 200 x 200 cm Ref. HCDPCB PM 00 200 200

Bruin draad 240 x 220 cm Ref. HCDPCB PM 00 240 220

Lichtblauw draad 260 x 240 cm Ref. HCDPCB PM 00 260 240

F-HOESLAKEN

Elastisch, hoekhoogte van 23 cm. Gekleurd draad voor de omtrek.

Wit draad 60 x 120 cm Ref. PCBDH 00 060 120

Oranje draad 80 x 190 cm Ref. PCBDH 00 080 190

Pruimkleurig draad 80 x 200 cm Ref. PCBDH 00 080 200

Zalmroze draad 90 x 190 cm Ref. PCBDH 00 090 190

Roze draad 90 x 200 cm Ref. PCBDH 00 090 200

Paars draad 100 x 200 cm Ref. PCBDH 00 100 200

Marineblauw draad 120 x 190 cm Ref. PCBDH 00 120 190

Blauw draad 120 x 200 cm Ref. PCBDH 00 120 200

Groen draad 140 x 190 cm Ref. PCBDH 00 140 190

Anijskleurig draad 140 x 200 cm Ref. PCBDH 00 140 200

Geel draad 160 x 200 cm Ref. PCBDH 00 160 200

Collectie PSN - 120 g/m²



52% polyester, 48% katoen, mengsel, voorgekrompen kwaliteit, 30x30, 76/68

G-METERGOED

Confectie op aanvraag, ons raadplegen.

Metergoed breedte 180 cm Ref. PSN **XX** 180 000

Metergoed breedte 240 cm Ref. PSN **XX** 240 000

H-KUSSENSLOOP

Terugslag van 15 cm, zakvorm.

Afm. 40 x 60 cm Ref. PSNTS **XX** 040 060*

Afm. 50 x 75 cm Ref. PSNTS **XX** 050 075

Afm. 65 x 65 cm Ref. PSNTS **XX** 065 065

I-BOLSTERSLOOP

Hulsvorm.

Afm. 78 x 150 cm Ref. PSNHF **XX** 078 150

Afm. 78 x 180 cm Ref. PSNHF **XX** 078 180

D-LAKEN

Zomen bij hoofdeinde en voeteneinde, kanten met 2 banden.

Afm. 120 x 180 cm Ref. PSNDP **XX** 120 180*

Afm. 180 x 310 cm Ref. PSNDP **XX** 180 310

Afm. 240 x 310 cm Ref. PSNDP **XX** 240 310

E-DEKBEDOVERTREK

Zakvorm met gaten voor de handen.

Afm. 140 x 200 cm Ref. PSNHC PM **XX** 140 200

Afm. 160 x 220 cm Ref. PSNHC PM **XX** 160 220

Afm. 200 x 200 cm Ref. PSNHC PM **XX** 200 200

Afm. 240 x 220 cm Ref. PSNHC PM **XX** 240 220

F-HOESLAKEN

Elastisch, hoekhoogte van 23 cm.

Afm. 60 x 120 cm Ref. PSNDH **XX** 060 120*

Afm. 80 x 190 cm Ref. PSNDH **XX** 080 190

Afm. 90 x 190 cm Ref. PSNDH **XX** 090 190

Afm. 90 x 200 cm Ref. PSNDH **XX** 090 200

Afm. 100 x 200 cm Ref. PSNDH 70 100 200

Afm. 120 x 200 cm Ref. PSNDH 70 120 200

Afm. 140 x 190 cm Ref. PSNDH **XX** 140 190

*Deze afmetingen zijn niet leverbaar in de kleur 31 paars en 28 mosterd.

De **XX** vervangen door de kleur.

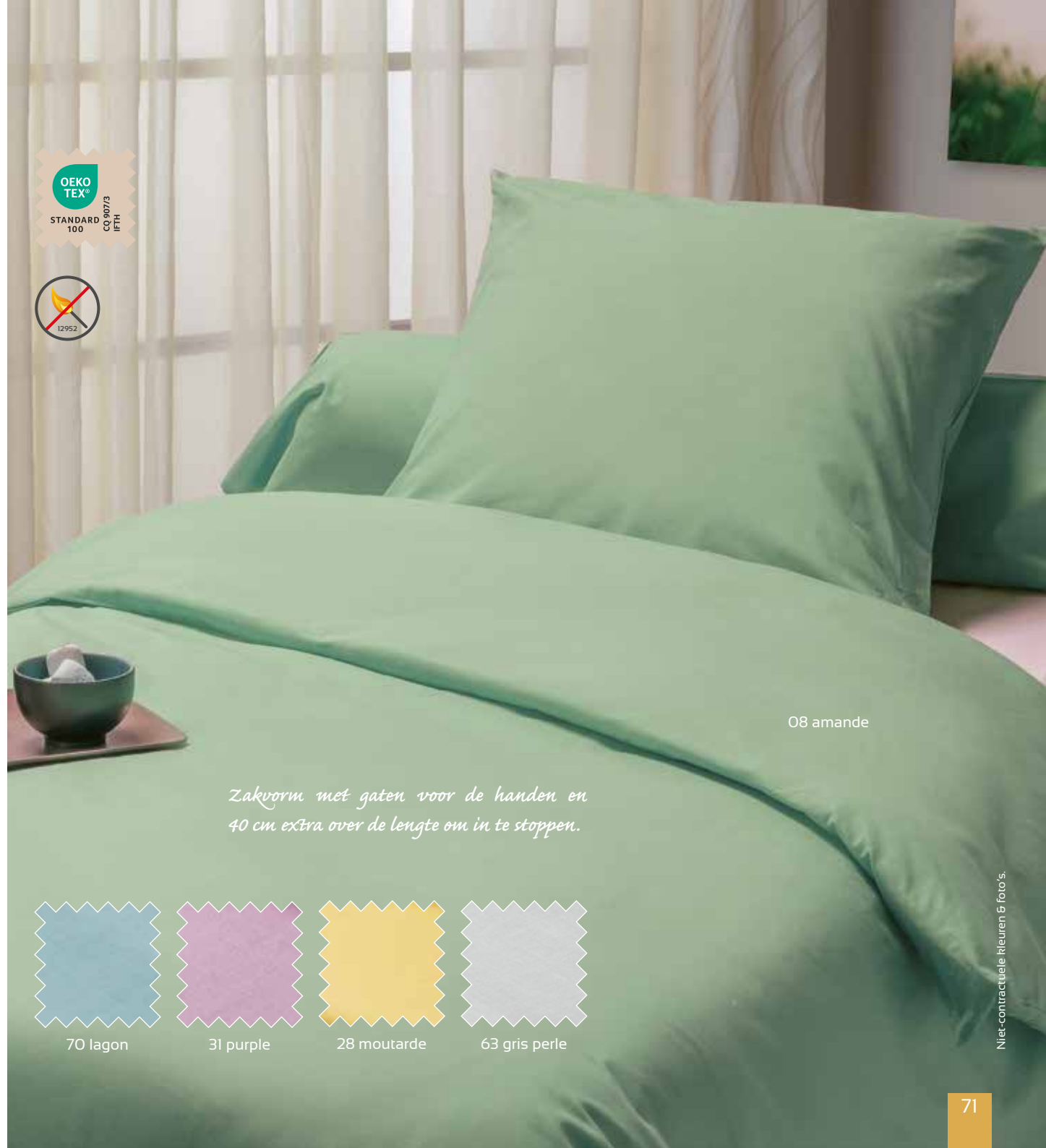

08 amande

Zakvorm met gaten voor de handen en 40 cm extra over de lengte om in te stoppen.

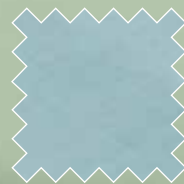

70 lagon

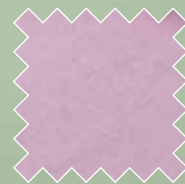

31 purple



28 moutarde



63 gris perle

NIEUW BEDLINNEN

A-TWEEKLEURIG DEKBED

Tijk 100% polyester 82 g/m², vulling van holle vezels 300 g/m². Gewatteerd met rechtlijnige stiksels.

Afm. 140 x 200 cm
Ref. COUCOL 13 09 140 200
Ref. COUCOL 63 98 140 200
Ref. COUCOL 13 19 140 200
Ref. COUCOL 09 84 140 200



13 lin - 09 ficelle

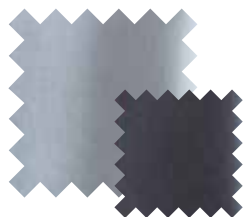

63 gris perle - 98 titanium

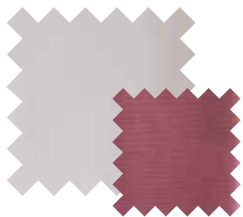

13 lin - 19 vieux rose

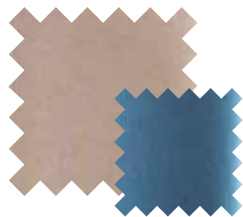

09 ficelle - 84 ceruleum



Niet-contractuele kleuren & foto's

A



B



Ideaal voor operatiezalen! Ondoordringbaar dankzij de polyurethaancoating aan beide kanten.

C



D

Niet-contractuele kleuren & foto's.

B-DEKBED VAN MICROVEZEL



Tijk 100% polyester 82 g/m², vulling van holle vezels 300 g/m². Gewatteerd met rechtlijnige stiksels.

Afm. 140 x 200 cm Ref. COUTEX 00 140 200

Afm. 240 x 220 cm Ref. COUTEX 00 240 220

C-DEKBED VOOR OPERATIEZAAL



Reinigen door af te nemen met water en zeep en ontsmettingsmiddelen. Geen hardnekkige detergentia gebruiken. Ondoordringbaar, warm en comfortabel. Tijk 100% polyester, polyurethaancoating 200 g/m². Vulling met 100% omhulde polyestervezels 150 g/m². Ontworpen voor poliklinische afdeling en operatiezalen. Geschikt voor de verzorging aan huis van zorgafhankelijke oudere personen. Kan tevens gebruikt worden met een stoffen dekbedhoes voor extra comfort, 550 g/m².

Afm. 143 x 220 cm Ref. COPUIC 54 143 220

Leverbaar zonder minimum.

D-DEKBED VAN MICROVEZEL



Witte tijk, 100% polyester microvezel, vulling 100% polyester, gesiliconiseerde holle vezels. Vierkante stiksels. Vacuüm verpakt, 400 g/m².

Afm. 140 x 200 cm Ref. COULUX 00 140 200

Afm. 160 x 220 cm Ref. COULUX 00 160 220

Afm. 200 x 200 cm Ref. COULUX 00 200 200

Afm. 240 x 220 cm Ref. COULUX 00 240 220

Afm. 260 x 240 cm Ref. COULUX 00 260 240

Leverbaar zonder minimum.

E-FLEECE DEKEN

Fleece is zacht, comfortabel en warm en droogt snel, ideaal voor perfect opgemaakte bedden.



Fleece deken 100% polyester.

Afm. 180 x 220 cm Ref. POLUX **XX** 180 220

Afm. 220 x 240 cm Ref. POLUX 63 220 240*

*Andere kleurcombinaties mogelijk op aanvraag, zolang de voorraad strekt.

De **XX** vervangen door de kleur.



E

TIJDLOOS BEDLINNEN



A

A-HOOFDKUSSEN EN BOLSTER VEZELS



Tijk 100% polyester microvezel 82 g/m², vulling van gesiliconiseerde holle vezels. Behoudt zijn oorspronkelijke vorm na het wassen.

Hoofdkussen 802 g Afm. 45 x 70 cm	Ref. COULUX 00 045 070
Hoofdkussen 810 g Afm. 60 x 60 cm	Ref. COULUX 00 060 060
Hoofdkussen 920 g Afm. 65 x 65 cm	Ref. COULUX 00 065 065
Bolster 958 g Afm. 90 cm	Ref. COULUX 00 090 000
Holster 1386 g Afm. 140 cm	Ref. COULUX 00 140 000
Holster 1598 g Afm. 160 cm	Ref. COULUX 00 160 000

B-ONDOORDRINGBAAR EN AFNEEMBAAR HOOFDKUSSEN EN BOLSTER

Reinigen door af te nemen met ontsmettingsmiddelen.



Externe tijk van polyester met coating van witte polyurethaan, anti-bacterieel, anti-huisstofmijt, anti-schimmel, soepel en geruisloos. Vulling: gesiliconiseerde holle vezels.

Hoofdkussen 530 g Afm. 45 x 70 cm	Ref. ULFIL 00 045 070
Hoofdkussen 680 g Afm. 60 x 60 cm	Ref. ULFIL 00 060 060
Hoofdkussen 750 g Afm. 90 cm	Ref. ULFIL 00 090 000

C-ONDOORDRINGBAAR EN AFNEEMBAAR HOOFDKUSSEN

Reinigen door af te nemen met ontsmettingsmiddelen.



ULFIL 75 (speciale vulling 750 g voor een nog beter bolling). Externe tijk van polyester met coating van witte polyurethaan, anti-bacterieel, anti-huisstofmijt, anti-schimmel, soepel en geruisloos. Vulling: gesiliconiseerde holle vezels.

Hoofdkussen 830 g Afm. 60 x 60 cm	Ref. ULFIL75 00 060 060
Hoofdkussen 810 g Afm. 90 cm	Ref. ULFIL75 00 090 000



B



C

D-MATRAS VOOR COLLECTIEVE INSTELLINGEN



Plaat van high resilience polyurethaanschuim 35 kg/m³.
Stoffen hoes: 100% polyester 200 g/m², met ritssluiting
verborgen onder de naad, over een lengte en breedte.
Conform aan de vereisten voor onontvlambaarheid van
het decreet nr. 2000-164 van 23 februari 2000.

Matras 80 x 190 cm	Ref. MOUTTG 00 080 190 XX
Matras 80 x 200 cm	Ref. MOUTTG 00 080 200 XX
Matras 90 x 190 cm	Ref. MOUTTG 00 090 190 XX
Matras 90 x 200 cm	Ref. MOUTTG 00 090 200 XX
Matras 120 x 190 cm	Ref. MOUTTG 00 120 190 XX
Matras 120 x 200 cm	Ref. MOUTTG 00 120 200 XX
Matras 140 x 190 cm	Ref. MOUTTG 00 140 190 XX
Matras 140 x 200 cm	Ref. MOUTTG 00 140 200 XX

XX = matrasdikte 12 of 15 cm naar keuze

E-MATRASHOES PVC

Reinigen met water en zeep.



Plaat van high resilience polyurethaanschuim 35 kg/m³.
Afnembare hoes van polyester met PVC-coating 280 g/m²
met Sanitized-behandeling, anti-bacterieel, anti-schimmel
en anti-huisstofmijt. Ritssluiting verborgen onder de naad,
over een lengte en breedte. Conform aan de vereisten voor
onontvlambaarheid van het decreet nr. 2000-164 van 23
februari 2000.

Matras 80 x 190 cm	Ref. MOUTMU 00 080 190 15
Matras 80 x 200 cm	Ref. MOUTMU 00 080 200 15
Matras 90 x 190 cm	Ref. MOUTMU 00 090 190 15
Matras 90 x 200 cm	Ref. MOUTMU 00 090 200 15
Matras 120 x 190 cm	Ref. MOUTMU 00 120 190 15
Matras 120 x 200 cm	Ref. MOUTMU 00 120 200 15
Matras 140 x 190 cm	Ref. MOUTMU 00 140 190 15
Matras 140 x 200 cm	Ref. MOUTMU 00 140 200 15

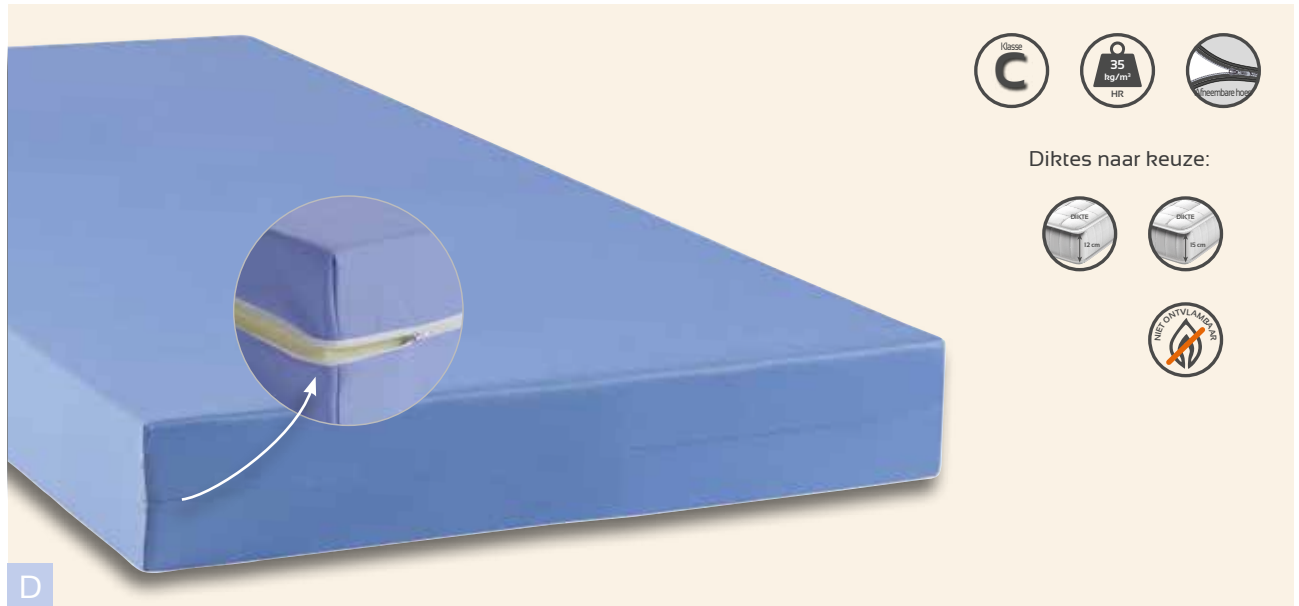

TIJDLOOS BEDLINNEN



A-MATRASHOES PU

Reinigen met water en zeep.



Plaat van high resilience polyurethaanschuim 35 kg/m³. Afnembaar hoes van polyester met ademende polyurethaancoating 150 g/m² met Sanitized-behandeling, anti-bacterieel, anti-schimmel en anti-huisstofmijt. Ritssluiting verborgen onder de naad, over een lengte en breedte. Conform aan de vereisten voor onontvlambaarheid van het decreet nr. 2000-164 van 23 februari 2000.

Matras 80 x 190 cm	Ref. MOUTUL XX 080 190 15
Matras 80 x 200 cm	Ref. MOUTUL XX 080 200 15
Matras 90 x 190 cm	Ref. MOUTUL XX 090 190 15
Matras 90 x 200 cm	Ref. MOUTUL XX 090 200 15
Matras 120 x 190 cm	Ref. MOUTUL XX 120 190 15
Matras 120 x 200 cm	Ref. MOUTUL XX 120 200 15
Matras 140 x 190 cm	Ref. MOUTUL XX 140 190 15
Matras 140 x 200 cm	Ref. MOUTUL XX 140 200 15

Tevens verkrijgbaar met dikte 12 cm, ons raadplegen.

B-ABSORBERENDE-ONDOORDRINGBARE BESCHERMING



Witte absorberende en ondoordringbare matrasbescherming in hoelakenvorm, hoekhoogte van 30 cm met elastische omtrek. Badstoffen plateau 80% katoen 20% polyester met PVC-coating 350 g/m², terugslag jersey 100% polyester (niet-ondoorringbaar).

Bescherming 80 x 190 cm	Ref. EPRADH OO 080 190
Bescherming 80 x 200 cm	Ref. EPRADH OO 080 200
Bescherming 90 x 190 cm	Ref. EPRADH OO 090 190
Bescherming 90 x 200 cm	Ref. EPRADH OO 090 200
Bescherming 120 x 190 cm	Ref. EPRADH OO 120 190
Bescherming 120 x 200 cm	Ref. EPRADH OO 120 200
Bescherming 140 x 190 cm	Ref. EPRADH OO 140 190
Bescherming 140 x 200 cm	Ref. EPRADH OO 140 200
Bescherming 160 x 190 cm	Ref. EPRADH OO 160 190
Bescherming 160 x 200 cm	Ref. EPRADH OO 160 200

Leverbaar zonder minimum.





**KLEDING &
SCHOENEN**

COLLECTIE SYMBIOSE

U wilt het verschil maken door uw bewoners een hotelservice aan te bieden en uw teams van mooie kleding te voorzien.

Onze stylisten zijn dus aan de slag gegaan in samenwerking met stofleveranciers en hebben een beroep gedaan op de vaardigheden die beheerst worden binnen de groep (R&D, digitaal printen, onderzoeksbureau, confectie...).

Het resultaat hiervan is de "Symbiose" collectie. De stoffen die gebruikt worden zijn bijzonder comfortabel en soepelvallend en geschikt voor industriële reiniging.

De kleding uit de "Symbiose" collectie combineert confectiemode met digitale prints via sublimatiedruk, een techniek die al jaren lang beheerst wordt binnen de groep.



Voorzijde bedrukt met waterinkt. OEKO-TEX®-label

3 stoffen naar keuze (Natura twill, Mesh van gerecycled polyester/ratoen MRe, Microgestikte mesh)*

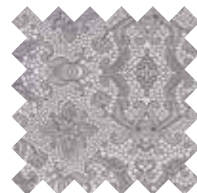

DESIGN KANT
90 GRIS



DESIGN SANTA FE
98 MULTICOLORE



DESIGN JUNGLE SJIK
98 MULTICOLORE

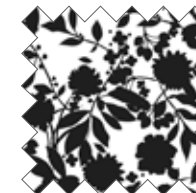

DESIGN BLATHANNA
90 NOIR

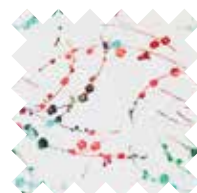

DESIGN HALLEGRO
99 BLANC

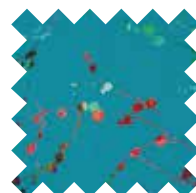

DESIGN HALLEGRO
91 PERSAN

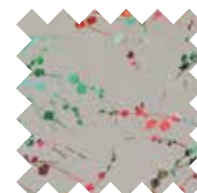

DESIGN HALLEGRO
90 PERLE

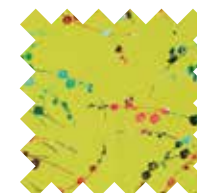

DESIGN HALLEGRO
93 SPRING



DESIGN HALLEGRO
92 CARMIN



DESIGN CHAMADE
166 ROSE POUFRE



DESIGN CHAMADE
105 MASTIC



DESIGN CHAMADE
128 MOUTARDE



DESIGN CHAMADE
80 NOIR



DESIGN CHAMADE
84 CERULEUM

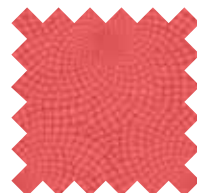

DESIGN ASTER
37 CORAIL



DESIGN ASTER
38 TURQUOISE

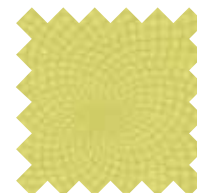

DESIGN ASTER
43 TILLEUL

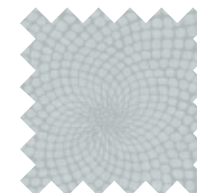

DESIGN ASTER
90 GRIS



DESIGN BLOEMIG MEDIUM
98 MULTICOLORE

* minimumbestelling 25 m per kleur

De Symbiose collectie, confectiemode voor op het werk: een collectie met unieke prints ontworpen door onze stylisten.

SU EFFEN TWILL

65% polyester, 35% katoen, 210 g/m²

SU WIT  SU GEMIDDELD** 

SU LICHT*  SU DONKER*** 



SU 37 CORAIL**



SU 26 ROSE TRÉMIÈRE**



SU 33 CERISE***



SU 25 PRUNE***



SU 40 COBALT**



SU 53 MARINE***



SU 12 ANIS*



SU 18 NIL*



SU 14 CIEL*



SU 54 BLEU ROY**



SU 58 VERT BOUTEILLE**



SU 89 GRAPHITE**



SU 80 NOIR***



SU 01 BLANC

Een duurzame en stevige stof die gemakkelijk te strijken is, verkrijgbaar in meerdere kleuren.

AX BI STRETCH

65% polyester, 32% katoen, 3% elastaan, 215 g/m²

Deze innoverende stof is elastisch en zeer comfortabel en zorgt voor een gevoel van welzijn in alle omstandigheden. De elastische vezel is bestand tegen warmte en kan gewassen worden als traditioneel polykatoen en is geschikt voor industriële reiniging.



AX 01 BLANC



AX 80 NOIR



Onze zeer sjeke stoffen geven onze dienst- en keukenkleding een geraffineerde en elegante uitstraling.

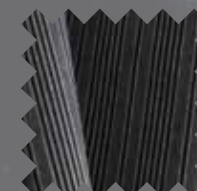

LIGPC RAYÉ

65% POLYESTER - 35% KATOEN - 235 G/M²

LIGPC LIGNÉ NOIR



RT RAYÉ

65% POLYESTER - 35% KATOEN - 215 G/M²

RT 89 RAYÉ BLANC NOIR

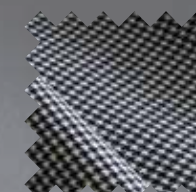

PPPC PIED-DE-POULE

67% POLYESTER - 33% KATOEN - 260 G/M²

PPPC PIED-DE-POULE



EU EFFEN TWILL

50% polyester, 50% tencel, 190 g/m²



Niet-contractuele kleuren & foto's

Deze bijzonder soepelvallende, lichte stof voelt zijdezacht aan, is eenvoudig te reinigen en vriendelijk voor het milieu. De Tencel-vezel wordt vervaardigd door eucalyptushoutpulp ecologisch te bewerken (gebruik van organische niet-giftige oplosmiddelen, hergebruik van het water dat gebruikt wordt voor het transformatieproces...).

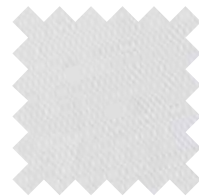

EU 01 BLANC



EU 20 JAUNE SOLEIL*

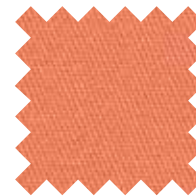

EU 24 ABRICOT*

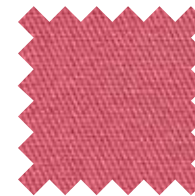

EU 26 FRAMBOISE*

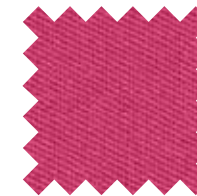

EU 46 FUCHSIA**



EU 51 JEAN**

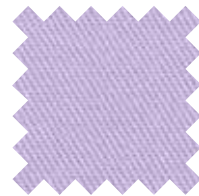

EU 15 IRIS*

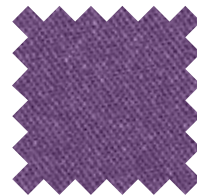

EU 27 PÉTUNIA**

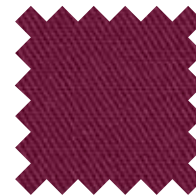

EU 161 AIRELLE**

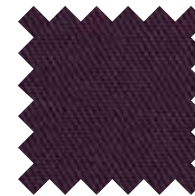

EU 165 PRUNE***



EU 53 MARINE***

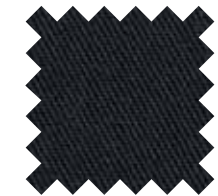

EU 80 NOIR***

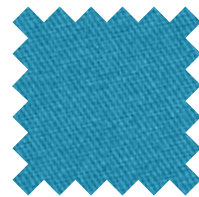

EU 40 COBALT**

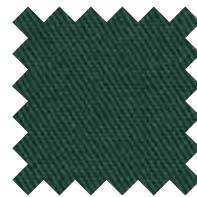

EU 188 VERT JASPE***



EU 23 ANIS*



EU 43 TILLEUL**

EU WIT



EU LICHT*



EU GEMIDDELD**



EU DONKER***

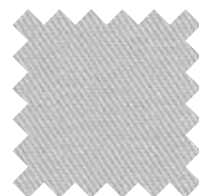

EU 190 GRIS*

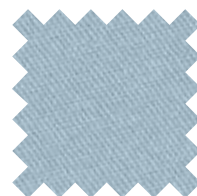

EU 141 WATER*

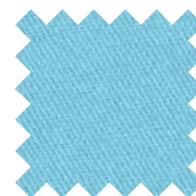

EU 83 LAGON*

EU - Stof op basis van eucalyptus



Milieuvriendelijk

Thermoregulerend



Fris en licht

TE EFFEN TWILL

65% polyester - 35% katoen - 190 g/m²



Niet-contractuele kleuren & foto's.

Een bijzonder soepele, lichte en stevige stof. Eenvoudig te reinigen, met een grote dimensionale stabiliteit en verkrijgbaar in trendy kleuren.

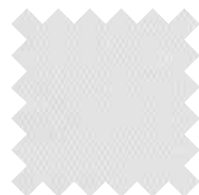

TE 01 BLANC



TE 008 SABLE*



TE 20 JONQUILLE*



TE 128 MOUTARDE**



TE 43 TILLEUL**

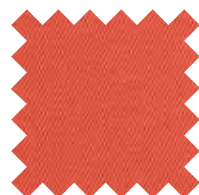

TE 122 SAFRAN**



TE 47 NACARAT*

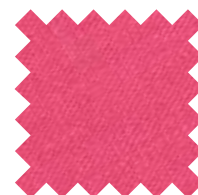

TE 26 ROSE TRÉMIÈRE**

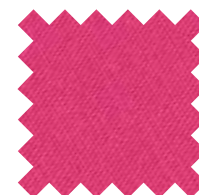

TE 46 FUCHSIA**



TE 162 ROSEBERRY**

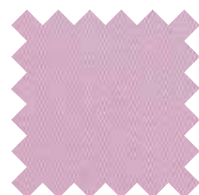

TE 166 ROSE POUFRE*



TE 15 PARME*

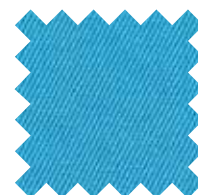

TE 140 AGAPANTHE**



TE 53 MARINE***



TE 51 JEAN**

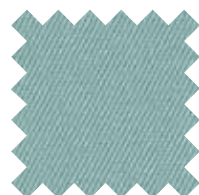

TE 182 VERT AQUA*

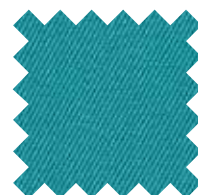

TE 142 BLEU PAON**

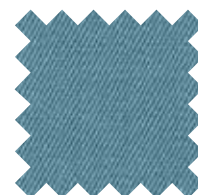

TE 84 CERULEUM**

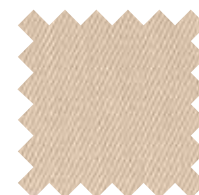

TE 105 MASTIC*

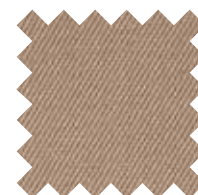

TE 68 BISCUIT*

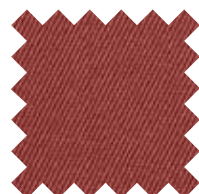

TE 125 TOSCANE**

TE WIT



TE LICHT*



TE GEMIDDELD**



TE DONKER***



MRE MESH

55% katoen binnenzijde 45% gerecycled polyester buitenzijde
- 185 g/m²



Geweven in Frankrijk

Niet-contractuele kleuren & foto's.

Innoverende hoogwaardige stof, geschikt voor industriële reiniging. Deze ultra-ademende stof is zeer comfortabel dankzij de complexe samenstelling, met een binnenzijde van katoen en buitenzijde van polyester, voor een uitstekende dimensionale en kleurstabiliteit.

MRE WIT



MRE LICHT*



MRE GEMIDDELD**



MRE DONKER***



MRE 01 BLANC

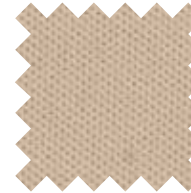

MRE 08 SABLE*

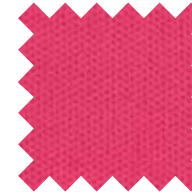

MRE 26 ROSE TRÉMIÈRE**

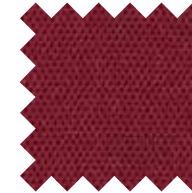

MRE 33 CERISE***

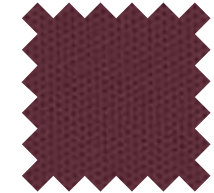

MRE 25 PRUNE***



MRE 27 PÉTUNIA**



MRE 15 IRIS*



MRE 89 GRAPHITE**



MRE 80 NOIR***



MRE 53 MARINE***



MRE 54 BLEU ROY**



MRE 38 TURQUOISE**



MRE 58 VERT BOUTEILLE**



MRE 43 TILLEUL*



MRE 20 JAUNE**



SECOND LIFE® (100% GERECELEDE PET-WATERFLES) POST CONSUMER

55% katoen binnenzijde, 45% gerecycled polyester buitenzijde - 185 g/m²

Deze 'groene' vezel is afkomstig uit gerecycled plastic flessen en voldoet tevens aan het MVO-beleid dat voorziet in de nabijheid van de betrokken spelers. 90% van de flessen wordt gerecycled in Frankrijk en de partners die het plastic omzetten in vezels, zijn van Europese afkomst.

Dit duurzame materiaal werd bewerkt om een stevige, duurzame en comfortabele stof te verkrijgen, geschikt voor industriële reiniging.

Vergelijking met primaire vezels

- 60% energie voor de productie
- 32% CO²
- 94% water



1 Ml stof 100% Second life = circa 3 tot 4 flessen van 1,5 L

1 Kg draad Second life = 24 flessen van 1,5 L

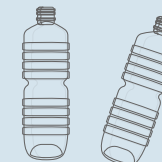

ADVIES VOOR HET KIEZEN VAN DE JUISTE MAAT

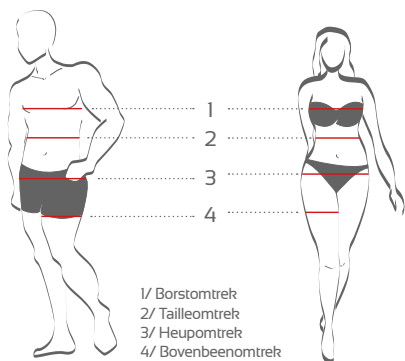

Nr. 1 Neem de maten direct op het lichaam op, zonder aan te spannen.

-Borstomtrek: wordt horizontaal gemeten op het volste gedeelte.

-Tailleomtrek: wordt gemeten op het smalste deel van de taille. Opgelet: voor broeken wordt de tailleomtrek gemeten daar waar de ceintuur wordt gedragen.

-Heupomtrek: wordt gemeten op het volste gedeelte van de heupen.

Nr. 2 Zoek in de maattabel het artikel op dat u gekozen heeft (zie hieronder) en de maat die overeenkomt met de omtrek die u gemeten heeft, zonder centimeters toe te voegen.

Nr. 3 Bestel de maat die overeenkomt met de grootste maat die u gemeten heeft.

Voorbeeld: als u een Pascal-broek wilt bestellen en uw tailleomtrek 85 cm en heupomtrek 104 cm is, bestel dan maat 2.

Nr. 4 Let op: als er meer dan twee maten verschil zit tussen uw afmetingen (bijvoorbeeld een tailleomtrek van 110 cm en een heupomtrek van 160 cm), raden wij u aan om contact met ons op te nemen, met name voor grote maten, zodat wij kleding op maat kunnen maken.

		0	1	2	3	4	5	6	7
		36/38	40/42	44/46	48/50	52/54	56/58	60/62	64/66
Heren en uniseks broek Herentunieten voor in de zorg, mariniers Marc, Herenbroeken, Pascal en Patsy Capribroek Palma	Borstomtrek	89 tot 93	94 tot 101	102 tot 108	109 tot 116	117 tot 124	125 tot 131	132 tot 138	139 tot 145
	Tailleomtrek	72 tot 78	79 tot 86	87 tot 94	95 tot 102	103 tot 110	111 tot 118	119 tot 126	127 tot 133
	Heupomtrek	88 tot 93	94 tot 100	101 tot 105	106 tot 113	114 tot 119	120 tot 126	127 tot 132	133 tot 137
Dames Damesmodellen, Juana Broeken Dyna, Jen & Riley	Borstomtrek	80 tot 86	87 tot 93	94 tot 102	103 tot 110	111 tot 121	122 tot 132	133 tot 143	144 tot 151
	Tailleomtrek	62 tot 68	69 tot 76	77 tot 84	85 tot 97	98 tot 109	110 tot 121	122 tot 133	134 tot 142
	Heupomtrek	89 tot 95	96 tot 102	103 tot 110	111 tot 119	120 tot 129	130 tot 140	141 tot 151	152 tot 160

		XS - 0	S - 1	M - 2	L - 3	XL - 4	XXL - 5	XXXL - 6	Sportswear	
		36/38	40/42	44/46	48/50	52/54	56/58	60/62	S	1
Werkkleding Jassen, jacks, overall, broeken...	Borstomtrek	80 tot 84	85 tot 92	93 tot 100	101 tot 108	109 tot 116	117 tot 124	125 tot 132	M	2
	Tailleomtrek	72 tot 76	77 tot 84	85 tot 92	93 tot 100	101 tot 108	109 tot 116	117 tot 124	L	3
	Heupomtrek	91 tot 94	95 tot 100	101 tot 106	107 tot 112	113 tot 118	119 tot 124	125 tot 130	XL	4
									XXL	5

Wasinstructies

De kleding wassen voor het eerste gebruik.

Ongeacht de samenstelling is het belangrijk om uw kleding zorgvuldig te onderhouden om er lang plezier van te hebben. Als u nieuwe machines gebruikt, raden wij u aan om een test uit te voeren en de stof meerdere malen te wassen om er zeker van te zijn dat uw wasproces geschikt is voor de stof. Het gebruik van bleekmiddelen wordt afgeraden voor het reinigen van gekleurde stoffen.

Wasinstructies voor donkere kleding:

- Lichte kleuren en donkere kleuren gescheiden wassen.
- Voorwassen vereist op 30°C met de trommel 2/3 geladen.
- Geen bleekmiddelen gebruiken
- Geen wasverzachter gebruiken om pluisjes te voorkomen.
- Vochtige kleding nooit met elkaar in contact laten staan.

Wij aanvaarden geen enkele aansprakelijkheid in geval van huishoudelijke reiniging.

Op maat

Tot aan maat 5 blijven de prijzen identiek. Vanaf maat 6 en voor maten op maat kunt u contact met ons opnemen voor een tariefaanbod.

Voor een tuniek:

Voor het opmeten van de borstomtrek, de tailleomtrek en heupomtrek de aanwijzingen hierboven volgen.

- Armomtrek: wordt gemeten op het volste gedeelte van de arm.
- Lengte: wordt gemeten vanaf het midden van het begin van de nek tot de gewenste lengte.
- Mouwlengte: wordt gemeten wanneer de arm licht gebogen is vanaf het schouderpunt langs de elleboog tot de gewenste lengte.

Voor een broek:

Voor het opmeten van de heupomtrek, de aanwijzingen hierboven volgen.

- Bovenbeenomtrek: wordt gemeten op het volste gedeelte van het bovenbeen.
- Kuitomtrek: wordt gemeten op het volste gedeelte van de kuit.
- Binnenbeenlengte: wordt gemeten over het volledige binnenbeen.



Borduursel



Instrijklabel



Flex



Transfer via zeefdruk

GEPERSONALISEERDE MARKERING

BORDUURSELS

Het borduren van uw kleding is een ideale, stijlvolle en duurzame manier om uw kleding te personaliseren. De medewerkers van ons atelier begeleiden u en ontwerpen samen met u de markeringen voor uw werkkleding. Omdat wij werken met zeer veel verschillende kleuren garen, is een grote verscheidenheid aan borduursels mogelijk (namen, logo's, patches...).

INSTRIJKLABELS

Instrijklabel 100 x 50 mm (andere formaten op aanvraag), personaliseerbaar met naam, voornaam, logo, naam van uw etablissement.

FLEX

Met warmte overgebrachte plastic film. Binnenstebuiten strijken, binnenstebuiten industrieel reinigen op maximaal 60°C.

TRANSFER VIA ZEEFDruk

Transfer via zeefdruk is mogelijk vanaf een minimum van 50 stuks. Geschikt voor een groot aantal artikelen uit de collectie.

Enkele tips:

Logo in kleur, tekst (minimum hoogte 2 mm), foto's... Uit economisch oogpunt raden wij u aan om te kiezen voor instrijklabels voor het markeren van namen.

Wij kunnen uw kleding borduren of markeren op aanvraag met uw logo, de naam van uw bedrijf, uw initialen, uw functie, een merkteken, een motief... Neem voor vragen contact op met onze verkoopvertegenwoordiger van uw regio (zie pagina 165).

A vibrant, detailed tropical floral pattern featuring various leaves and flowers in shades of teal, blue, red, and white. The pattern is dense and layered, creating a rich, jungle-like aesthetic. A white rectangular box is centered over the pattern, containing the text.

OUTFIT RECEPTIE & DIENSTVERLENING

NIEUW OUTFIT MEDISCHE EN VERZORGENDE SECTOR



- Origineel en stijlvol
- Verfijnt het silhouet



Verkrijgbaar voor
heren (zie p. 93)



Niet-contractuele kleuren & foto's

A



A-TUNIEK LOU

Dames tuniek. Ronde hals met waterdruppel-effect. Contrasterende streep op de sluiting aan de voorzijde. Kimonomouwen met contrasterende streep op de schouders. 2 heupzakken met een contrasterend pennenzakje op de rechterzak. Borstzakje met gekleurde revers. Zijspliten. Lengte 75 tot 80 cm afhankelijk van de maat. Maat 0 tot 5.

65% polyester, 35% katoen, 190 g/m²

Moutarde - Noir
Ref. LOUTETE 128 80

Paon - Noir
Ref. LOUTETE 142 80

Noir - Safran
Ref. LOUTETE 80 122

Safran - Roseberry
Ref. LOUTETE 122 162

Verkrijgbaar voor heren: zie model HLOU

B-TUNIEK THEA

V-hals en getailleerd effect met gekleurde ceintuur. Sluiting met verborgen drukknopen van inox, kimonomouwen. 1 borstzakje en 2 verborgen lage zakken. Zijspliten. Lengte 75 tot 85 cm afhankelijk van de maat. Maat 0 tot 5.

65% polyester, 35% katoen, 210 g/m²

Blanc - Jean - Moutarde
Ref. THESUTETE 01 51 128

Blanc - Ceruleum - Safran
Ref. THESUTETE 01 84 122

Blanc - Kaki - Moutarde
Ref. THESUSUTE 01 05 128



- *Vrouwelijke pasvorm*
- *Praktisch*
- *Casual kledingstijl*



B

NIEUW OUTFIT MEDISCHE EN VERZORGENDE SECTOR



- Comfort dankzij de binnenkant van katoen
- Goede kleurstabiliteit dankzij de buitenkant van polyester



- Heupzakken
- Sportswear look
- Een vrouwelijke stijl op het werk

Niet-contractuele kleuren & foto's.

A



A-TUNIEK TUYANE

Vrouwelijk met de chamade-print. Y-vormige hals die het silhouet verfijnt en de tuniek een stijlvolle touch geeft. Sluiting met verborgen drukknopen. 2 opgestikte heupzakken en 1 borstzakje. Zijsplitten. Lengte 75 tot 81 cm afhankelijk van de maat. Maat 0 tot 5.

100% Natura, 170 g/m²

Chamade Noir - Noir

Chamade Moutarde - Moutarde

Chamade Mastic - Mastic

Chamade Ceruleum - Ceruleum

Chamade Rose poudre- Rose poudre

Ref. TUYNCTE 80 80

Ref. TUYNCTE 128 128

Ref. TUYNCTE 105 105

Ref. TUYNCTE 84 84

Ref. TUYNCTE 166 166



Met de aster-print krijgen uw outfits een speels effect, voor een urban stijl. Met deze uniseks print kunt u een harmonie creëren voor de kleding van al uw personeel.

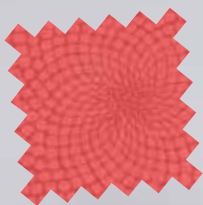

- Sportswear
- Comfortabel en bewegingsvrijheid
- Gerecycled



Deze groene vezel is afkomstig uit gerecyclede plastic flessen.



B-DAMESPOLO LADYSS

Ingezette korte mouwen. Kraag met lipje zonder drukknopen. 1 borstzakje. Zijspliten. Hoogwaardige, ademende jersey. Lengte 76 tot 81 cm afhankelijk van de maat. Maat 0 tot 5.

Jersey 55% katoen aan de binnenzijde, 45% gerecyclede polyester aan de buitenzijde, 185 g/m²

Aster Turquoise - Cobalt Ref. LADMreA 38 40

Aster Tilleul - Pistache Ref. LADMreA 43 21

Aster Gris - Graphite Ref. LADMreA 90 89

Aster Corail - Rose trémière Ref. LADMreA 37 26

C-HERENPOLO GRANDEE

Herenpolo Polo met aansluitende pasvorm, ingezette korte mouwen, overhemdkraag met bies. Sluiting door middel van 3 drukknopen. Zijspliten van gerecyclede mesh. Lengte 75 tot 79 cm afhankelijk van de maat. Maat 0 tot 5.

Jersey 55% katoen aan de binnenzijde, 45% gerecyclede polyester aan de buitenzijde, 185 g/m²

Aster Turquoise - Cobalt Ref. GRAMReA 38 40

Aster Tilleul - Pistache Ref. GRAMReA 43 21

Aster Gris - Graphite Ref. GRAMReA 90 89

B

C

Niet-contractuele kleuren © foto's.

NIEUW OUTFIT MEDISCHE EN VERZORGENDE SECTOR - JUNGLE PRINT

Witte stof en accenten van de jungle chic-print. De jungle chic-print roept natuurlijke en exotische beelden op. Met deze print kunnen bewoners even wegdromen en is uw personeel verzekerd van een elegante stijl.



A

B

C

D

E

Past bij de herenpolo
GRANDEE (p. 89)



A-DAMESPOLO PORTIA

Sportswear look. Ingezette korte mouwen met revers, kraag met bies en lipje zonder drukknopen. 1 borstzakje met pochette. Gevoerde zijsplitten met print. Lengte 76 tot 81 cm afhankelijk van de maat. Maat 0 tot 5.

Jersey 55% katoen aan de binnenzijde, 45% polyester aan de buitenzijde, 185 g/m²

Blanc - Jungle chic

Ref. PORMReNJ 01 98



B-DAMESPOLO FREYA

Sportswear look. Ingezette korte mouwen, overhemdkraag en lipje zonder drukknopen. 1 borstzakje. Gevoerde zijsplitten. Lengte 75 tot 80 cm afhankelijk van de maat. Maat 0 tot 5.

Jersey 55% katoen aan de binnenzijde, 45% polyester aan de buitenzijde, 185 g/m²

Print Jungle chic - Corail

Ref. FREMRJSU 98 37



C-HERENWERKHEMD ARSENE

Overhemdkraag en ingezette mouwen. Laterale sluiting met drukknopen van roestvrij staal. 2 heupzakken en borstzakje. Lengte 80 cm. Maat 0 tot 5.

Twill 50% polyester, 50% tencel, 190 g/m²

Blanc - Jungle chic

Ref. ARSEUNJ 01 98



D-TUNIEK KYM

Schuine sluiting met drukknopen met kapje. V-hals met plastron, t-shirt effect. Korte kimonomouwen. 3 zakken. Zijsplitten. Lengte 75 cm. Maat 0 tot 5.

100% Natura, 170 g/m²

Jungle chic - Blanc

Ref. KYNJNA 98 01



E-HERENPOLO GERMAIN

Sportswear look. Ingezette korte mouwen, kraag met bies en lipje met drukknopen. 1 borstzakje met pochette. Achterpand iets langer voor meer bewegingscomfort. Zijsplitten, lengte 75 tot 79 cm afhankelijk van de maat. Maat 0 tot 5.

Jersey 55% katoen aan de binnenzijde, 45% polyester aan de buitenzijde, 185 g/m²

Blanc - Jungle chic

Ref. GERMRReNJ 01 98



F

F-TUNIEK NOUR

Tweekleurige damestuniek met effen achterpand. Zeshoekige hals, kimonomouwen en sluiting met verborgen drukknopen van inox. 1 borstzakje met pochette en 2 heupzakken. Zijsplitten. Lengte 75 cm. Maat 0 tot 5.

Twill 65% polyester, 35% katoen, 190 g/m²

Nacarat - Jungle chic Ref. NOUTENJ 47 98

Blanc - Jungle chic Ref. NOUTENJ 01 98

Moutarde - Jungle chic Ref. NOUTENJ 128 98

Niet-contractuele kleuren & foto's.



NIEUW OUTFIT MEDISCHE EN VERZORGENDE SECTOR



Vrolijke, gekleurde accenten die beelden van de natuur oproepen

Andere kleuren p. 99



A

B

A-TUNIEK MOOVE

Trapeziumhals met plastron dat verwisseld kan worden dankzij drukknopen aan beide kanten, korte kimonomouwen, 3 zakken. Lengte 80 cm. Maat 0 tot 5.

Twill 65% polyester, 35% katoen, 190 g/m²

Blanc - Plastron floral médium
Ref. MOIMNP 01 98

B-TUNIEK KYM

Luchtig, schuine sluiting met drukknopen met kapje. V-hals met plastron, t-shirt effect. Korte kimonomouwen. 3 zakken. Zijsplitten. Lengte 75 cm. Maat 0 tot 5.

50% polyester, 50% tencel, 190 g/m²

Tilleul - Blanc Ref. KYMEUE 43 01

EU - Stof op basis van eucalyptus



Milieuvriendelijk

Thermoregulerend



Fris en licht



C



Tilleul - Jean



Lagon - Jean

Andere modellen p. 86



- Origineel en stijlvol
- Tencel: verfrissend effect

Niet-contractuele kleuren & foto's.

De pittige kleur in combinatie met de jeanskleur zorgt voor een urban stijl.



D

C-HERENTUNIEK HLOU

Mao-kraag met waterdruppel-effect. Contrasterende strepen op de voorzijde, schouders en ingezette mouwen. 2 heupzakken en pennenzakje, sluiting met drukknopen van roestvrij staal. Zijspalten. Lengte 80 tot 85 cm afhankelijk van de maat. Maat 0 tot 5.

50% Polyester, 50% tencel, 190 g/m²

Tilleul - Jean Ref. HLOUEUEU 43 51
Lagon - Jean Ref. HLOUEUEU 83 51

D-DAMESTUNIEK LOU

Damestuniek geschikt voor omgevingen waar zorg wordt verleend en etablissementen waar het warm is. Ronde hals met waterdruppel-effect. Contrasterende streep op de sluiting aan de voorzijde. Kimonomouwen met contrasterende streep op de schouders. 2 heupzakken met een pennenzakje op rechterzak. Borstzakje met revers. Zijspalten. Lengte 75 tot 80 cm afhankelijk van de maat. Maat 0 tot 5.

50% Polyester, 50% tencel, 190 g/m²

Abricot - Jean Ref. LOUEUEU 24 51
Fuschia - Jean Ref. LOUEUEU 46 51
Iris - Jean Ref. LOUEUEU 15 51
Lagon - Jean Ref. LOUEUEU 83 51
Tilleul - Jean Ref. LOUEUEU 43 51

NIEUW OUTFIT MEDISCHE EN VERZORGENDE SECTOR



- Dynamisch en onopvallend
- Kleurcode voor de aanduiding van verschillende functies
- Praktisch



Bekijk de video over het gebruik van PROPOCHE:

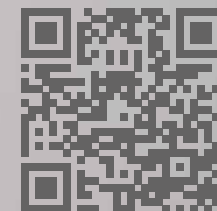

bit.ly/GRANJARD-PROPOCHE

Niet-contractuele kleuren & foto's.

A

A-TUNIEK NORA

Asymmetrische gekleurde strepen. Ronde hals, ingezette korte mouwen en sluiting met drukknopen. 3 opgestikte zakken, zijsplitten. Lengte 75 tot 80 cm afhankelijk van de maat. Maat 0 tot 5

Twill 65% polyester, 35% katoen, 210 g/m²

Blanc - Fuchsia - Safran Ref. NORSUTETE 01 46 122

Blanc - Cobalt - Tilleul Ref. NORSUSUTE 01 40 43

Blanc - Noir - Paon Ref. NORSUTETE 01 80 142

Blanc - Marine - Fuchsia Ref. NORSUTETE 01 53 46

B-POCHETTE PROPOCHE

Bescherming van het zakje, etikethouder en pennenhouder. Afm. 9,4 x 14,1 cm.

100% PVC

Blanc Ref. PROPOCHE 01 000 000

Verkocht zonder etiket per set van 20.



- Slimme personalisering
- Mogelijk op alle borstzakjes (m.u.v. borstzakje met pennenzakje)
- Beschermt de kleding tegen inktlekken
- Voor het wassen verwijderen



- Uniseks tuniek voor harmonieus gekleed personeel
- Kleurcode voor de aanduiding van verschillende functies
- Praktisch



Niet-contractuele kleuren & foto's.

C

C-UNISEKS TUNIEK JUANA

Uniseks model, V-hals met gekleurde revers, 3 opgestikte zakken. Gekleurd inzetstuk op de schouder en op het borstzakje. Sluiting met drukknopen van inox. Zijspalten. Lengte 75 tot 80 cm afhankelijk van de maat. Maat 0 tot 5.

Twill 65% polyester, 35% katoen, 210 g/m²

Blanc - Biscuit	Ref. JUASUTE 01 68
Blanc - Fuchsia	Ref. JUASUTE 01 46
Blanc - Pétunia	Ref. JUASUSU 01 27
Blanc - Moutarde	Ref. JUASUTE 01 128



Nieuw! Vind vanaf nu al onze collecties en download onze technische productiefiches op onze website.

NIEUW OUTFIT MEDISCHE EN VERZORGENDE SECTOR



A-LANGE TUNIEK YLAE

Vrouwelijk met ranten details, V-hals, kimonomouwen, 2 heupzakken, in de ceintuur verwerkte instelbare elastische tailleband met knopen. Centrale sluiting met drukknopen. Zijspalten. Lengte 90 cm. Maat 0 tot 5.

Twill 65% polyester, 35% katoen, 190 g/m²

Mastic - Ref. YLIEWD 105 90
Dentelle

- *Elegant*
- *Kan wel of niet getailleerd gedragen worden*
- *Uitgebreid aantal kleuren verkrijgbaar op aanvraag*

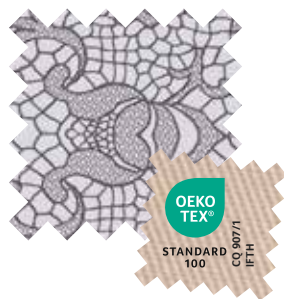

A

TIJDLOOS OUTFIT MEDISCHE EN VERZORGENDE SECTOR



B-UNISEKS MARINIÈRE MICHEL

Marinière met kimonomouwen. Ronde hals. 3 opgestikte zakken. Lengte 75 cm. Maat 0 tot 6.

Twill 65% polyester, 35% katoen, 210 g/m²

Blanc

Ref. MICSU 3P 01

C-UNISEKS MARINIÈRE MARC

V-hals met revers. 3 opgestikte zakken. Korte mouwen afgewerkt met een revers. Lengte 80 cm. Maat 0 tot 5 (6 in het wit).

Twill 65% polyester, 35% katoen, 210 g/m²

Nil

Ref. MKVSU 18

Blanc

Ref. MKVSU 01

Ciel

Ref. MKVSU 14

D-TUNIEK DIANA

Tunieek met kimonomouwen afgewerkt met een revers. Trapeziumhals, 3 opgestikte zakken, rij drukknopen. Lengte 80 cm. Maat 0 tot 6.

Twill 65% polyester, 35% katoen, 210 g/m²

Blanc

Ref. DIASU 01

E-TUNIEK KALINE

Korte kimonomouwen afgewerkt met een revers. V-hals, rij knopen. 3 opgestikte zakken met revers. Inzetstuk op de hals. Lengte 75 cm. Maat 0 tot 6.

Twill 65% polyester, 35% katoen, 210 g/m²

Blanc - anis

Ref. KASUSU 01 23

Blanc - ciel

Ref. KASUSU 01 14

Blanc - blanc

Ref. KASUSU 01 01

Blanc - rose

Ref. KASUSU 01 16

Blanc - roseberry

Ref. KASUSU 01 162

TIJDLOOS OUTFIT MEDISCHE EN VERZORGENDE SECTOR



Blanc

A



Rose
poudre



Ceruleum



Tilleul

A



Parme



Fuchsia



Cobalt

A

Nier-contractuele kleuren & foto's.

A-TUNIEK AVILA

Tuniek met korte kimonomouwen. Ronde hals. Zijsluiting. 3 opgestikte zakken. Lengte 75 cm. Maat 0 tot 5.

Effen twill 65% polyester, 35% ratoen, 210 g/m²

Blanc **Ref. AVISU 01**

Cobalt **Ref. AVISU 40**

Effen twill 65% polyester, 35% ratoen, 190 g/m²

Rose poudre **Ref. AVITE 166**

Ceruleum **Ref. AVITE 84**

Tilleul **Ref. AVITE 43**

Parme **Ref. AVITE 15**

Fuchsia **Ref. AVITE 46**



Nieuw! Vind vanaf nu al onze collecties en download onze technische productiefiches op onze website.



B

B-TUNIEK KYM

Tuniek met korte kimonomouwen. V-hals met plastron. Schuine sluiting met drukknopen met kapje. 3 opgestikte zakken. Zijspalten. Lengte 75 cm. Maat 0 tot 6.

Twill 50% polyester, 50% tencel, 190 g/m²

- Iris - Blanc **Ref. KYMEUE 15 01**
- Framboise - Blanc **Ref. KYMEUE 26 01**
- Lagon - Blanc **Ref. KYMEUE 83 01**
- Abricot - Blanc **Ref. KYMEUE 24 01**
- Tilleul - Blanc **Ref. KYMEUE 43 01**
- Cobalt - Blanc **Ref. KYMEUE 40 01**
- Gris - Blanc butterfly (plastron met print) **Ref. KYMEUWB 190 92**

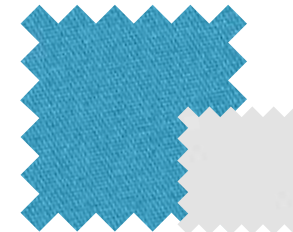

Cobalt - Blanc



Gris - Blanc butterfly (plastron met print)

TIJDLOOS OUTFIT MEDISCHE EN VERZORGENDE SECTOR



A-TUNIEK LENA

Tweekleurig met effen achterpand, golfeffect met waterdruppelhalshals. Korte kimonomouwen. 3 zakken. Sluiting met 5 drukknopen met kapje. Lengte 75 cm. Maat 0 tot 6.

Twill 50% polyester, 50% katoen 180 g/m²

Blanc - Turquoise Ref. LENCK 01 38

Blanc - Indigo Ref. LENCK 01 64

Twill 65% polyester, 35% katoen, 190 g/m²

Blanc - Safran Ref. LENTE 01 122

Blanc - Fuchsia Ref. LENTE 01 46

Blanc - Tilleul Ref. LENTE 01 43

B-TUNIEK OCEANE

Ronde hals, korte kimonomouwen, 3 zakken. Laterale sluiting met 5 drukknopen met kapje. Lengte 75 cm. Maat 0 tot 6.

Twill 65% polyester, 35% katoen, 210 g/m²

Blanc - Safran Ref. OCSUTE 01 122

Blanc - Marine Ref. OCSUSU 01 53

Blanc - Fuchsia Ref. OCSUTE 01 46

Blanc - Turquoise Ref. OCSUCK 01 38



TIJDLOOS OUTFIT MEDISCHE EN VERZORGENDE SECTOR

A-HERENWERKHEMD VCH

Officerskraag, centrale sluiting met drukknopen. Ingezette korte mouwen, 3 zakken. Lengte 80 cm. Maat 0 tot 6.

Twill 65% polyester, 35% katoen, 210 g/m²

Blanc

Ref. VCHSU 01

B-HERENWERKHEMD JEFF

Reverskraag, centrale sluiting met 5 drukknopen van roestvrij staal. Korte kimonomouwen. 3 zakken. Tweekleurige inzetstukken. Lengte 80 cm. Maat 0 tot 5.

Twill 65% polyester, 35% katoen, 210 g/m²

Blanc - Turquoise - Marine Ref. JEFSUC 01 38 53

Blanc - Tilleul - Sauge Ref. JEFSUC 01 43 34

C-DAMESTUNIEK CLEA

Tuniek met kimonomouwen afgewerkt met een revers. Trapeziumhals. Tweekleurige inzetstukken hals, mouwen en zakken. Zijsluiting. Lengte 75 cm. Maat 0 tot 6.

Twill 65% polyester, 35% katoen, 210 g/m²

Blanc - Roseberry - Jean Ref. CLESUS 01 162 51

Blanc - Anis - Fuchsia Ref. CLESUS 01 23 26

Blanc - Marine - Turquoise Ref. CLESUS 01 53 38

Blanc - Orange - Fuchsia Ref. CLESUC 01 19 26

Blanc - Sauge - Tilleul Ref. CLESUS 01 34 43

Blanc - Ceruleum - Nacarat Ref. CLESUS 01 84 47



Niet-contractuele kleuren & foto's.





Niet-contractuele kleuren & foto's.

C

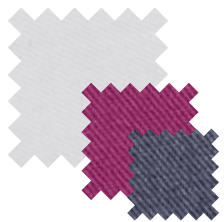

Blanc - Roseberry
Jean

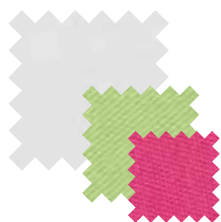

Blanc - Anis
Fuchsia



Blanc - Marine
Turquoise

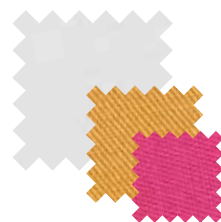

Blanc - Orange
Fuchsia

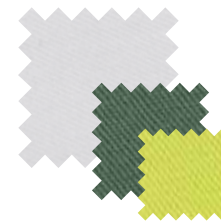

Blanc - Saugé
Tilleul

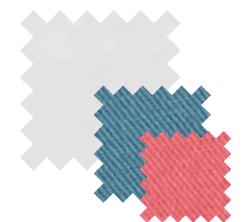

Blanc - Ceruleum
Nacarat

TIJDLOOS OUTFIT MEDISCHE EN VERZORGENDE SECTOR



A-DAMESTUNIEK NADA

Zeshoekige hals. Inzetstukken op beleg, mouwen en zakken. Korte rimonomouwen. 3 zakken en 1 opgestikt telefoonzakje en badgehouder. Met aansluitende plooiën. Zijsplitten. Lengte 75 cm. Maat 0 tot 5.

Twill 50% polyester, 50% tencel, 190 g/m²

Framboise - Blanc Ref. NAEUEU 26 01

Blanc - Jean Ref. NAEUTE 01 51

Jean - Blanc Ref. NAEUEU 51 01

Blanc - Safran Ref. NAEUTE 01 122

Jean - Safran Ref. NAEUTE 51 122

Blanc - Toscane Ref. NAEUTE 01 125

B-HERENTUNIEK BROOK

Officerskraag. Ingezette korte mouwen. Inzetstukken op beleg en mouwen. Centrale sluiting met drukknopen. 3 opgestikte zakken. Lengte 80 cm. Maat 0 tot 5.

Twill 50% polyester, 50% tencel, 190 g/m²

Jean - Blanc Ref. BROEU 51 01

Blanc - Jean Ref. BROEU 01 51

Jean - Safran Ref. BROEU 51 122

Blanc - Toscane Ref. BROEU 01 125

Blanc - Graphite Ref. BROEU 01 89





Laat uw teams deskundigheid uitstralen









Niet-contractuele kleuren & foto's

A

EU - Stof op basis van eucalyptus

-  Milieuvriendelijk
-  Thermoregulerend
-  Fris en licht

	
Framboise - Blanc	Jean - Blanc
	
Blanc - Jean	Jean - Safran
	
Blanc - Toscane	Blanc - Graphite



TIJDLOOS OUTFIT MEDISCHE EN VERZORGENDE SECTOR



Mastic - Blanc



Blanc - Marine

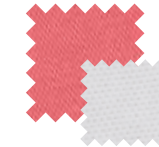

Nacarat - Blanc

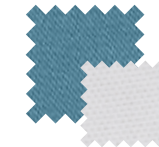

Ceruleum - Blanc

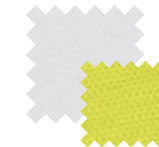

Blanc - Tilleul



Blanc - Iris



Blanc - Turquoise

A-HERENTUNIEK OLAF

Twee stoffen, inzetstuk achterpand en zijranten van mesh voor extra comfort en meer bewegingsvrijheid, officierskraag, 3 zakken, ingezette mouwen, zijsplitten. Lengte 80 cm. Maat 0 tot 5.

Twill 65% polyester, 35% katoen, 190 g/m². Mesh 55% katoen aan de binnenzijde, 45% polyester aan de buitenzijde, 185 g/m²

Mastic - Blanc Ref. OLATEM 105 01

Blanc - Marine Ref. OLATEM 01 53

Nacarat - Blanc Ref. OLATEM 47 01

Ceruleum - Blanc Ref. OLATEM 84 01

Blanc - Iris Ref. OLATEM 01 15

Blanc - Tilleul Ref. OLATEM 01 43

Blanc - Turquoise Ref. OLATEM 01 38

B-DAMESTUNIEK OSIS

Twee stoffen, inzetstuk achterpand en zijranten van mesh voor extra comfort en meer bewegingsvrijheid. V-hals, ingezette korte mouwen. 1 borstzakje met revers en badgehouder. 2 heupzakken met revers. Zijsplitten. Lengte 75 cm. Maat 0 tot 5.

Twill 65% polyester, 35% katoen, 190 g/m². Mesh 55% katoen aan de binnenzijde, 45% polyester aan de buitenzijde, 185 g/m²

Mastic - Blanc Ref. OSITEMC 105 01

Blanc - Marine Ref. OSITEMC 01 53

Nacarat - Blanc Ref. OSITEMC 47 01

Ceruleum - Blanc Ref. OSITEMC 84 01

Blanc - Tilleul Ref. OSITEMC 01 43

Blanc - Iris Ref. OSITEMC 01 15

Blanc - Turquoise Ref. OSITEMC 01 38



TIJDLOOS OUTFIT MEDISCHE EN VERZORGENDE SECTOR



Hallegro carmin -
Blanc

Hallegro blanc -
Amarante

Hallegro persan -
Blanc

Hallegro perle -
Blanc

Hallegro spring -
Blanc

A-TUNIEK KYM

Tuniek met korte
himonomouwen. V-hals met
plastron. Schuine sluiting
met drukknopen met kapje.
3 zakken. Zijsplitten. Lengte
75 cm. Maat 0 tot 5.

100% natura, 170 g/m²

Hallegro carmin - Blanc

Ref. KYNHNA 92 01

Hallegro blanc - Amarante

Ref. KYNHNA 99 46

Hallegro persan - Blanc

Ref. KYNHNA 91 01

Hallegro perle - Blanc

Ref. KYNHNA 90 01

Hallegro spring - Blanc

Ref. KYNHNA 93 01

Twill 50% polyester, 50%
tencel, 190 g/m²

Noir - Santafé

Ref. KYMEUWS 80 98



A



Noir - Santafé

A

B-TUNIEK NADA

Zeshoekige hals. Korte kimonomouwen met bedrukte revers. 3 zakken en 1 opgestikt telefoonzakje en badgehouder. Aansluitende plooiën. Zijsplitten. Lengte 75 cm. Maat 0 tot 5.

Twill 65% polyester, 35% katoen, 210 g/m²

Blanc - Santafé Ref. NASUWS 01 98

Deze mooi gekleurde print met grafische vormen en verschillende details zorgt voor een dynamische en vrolijke sfeer.



Nieuw! Vind vanaf nu al onze collecties en download onze technische productiefiches op onze website.



B

TIJDLOOS OUTFIT MEDISCHE EN VERZORGENDE SECTOR



A



B



C

A-HERENZORGJAS SRM

Reverskraag, centrale sluiting met drukknopen. Ingezette lange mouwen, 3 zakken + 1 borstzakje aan de binnenkant. Rugsplitten. Lengte 115 cm. Maat 0 tot 6.

Twill 65% polyester, 35% katoen, 210 g/m²

Blanc Ref. SRMSU 01

*Verkrijgbaar met korte mouwen
ref. SRPSU 01*

B-DAMESZORGJAS FLORENCE

Halve reverskraag, sluiting met 7 drukknopen van roestvrij staal, korte kimonomouwen, 3 zakken. Lengte 110 cm. Maat 0 tot 6.

Twill 65% polyester, 35% katoen, 210 g/m²

Blanc Ref. FLOSU 01

*Verkrijgbaar met lange mouwen
ref. MLSU 01*

C-DAMESZORGJAS MELANY

Trendy reverskraag, ingezette lange mouwen, 3 zakken, centrale sluiting met 6 drukknopen. Lengte 100 cm. Maat 0 tot 6.

Twill 65% polyester, 35% katoen, 190 g/m²

Rose poudre Ref. MELATE 166

Toscane Ref. MELATE 125

Jean Ref. MELATE 51

Nacarat Ref. MELATE 47

Four aprons are hanging on a black metal rack. From left to right, the colors are red, orange, magenta, and dark blue. Each apron has a decorative, patterned trim along the neck and side edges. Small white labels are visible at the neck of the first three aprons.

OUTFIT RECEPTIE & DIENSTVERLENING

NIEUW WERKKLEDING



Niet-contractuele kleuren & foto's.

A

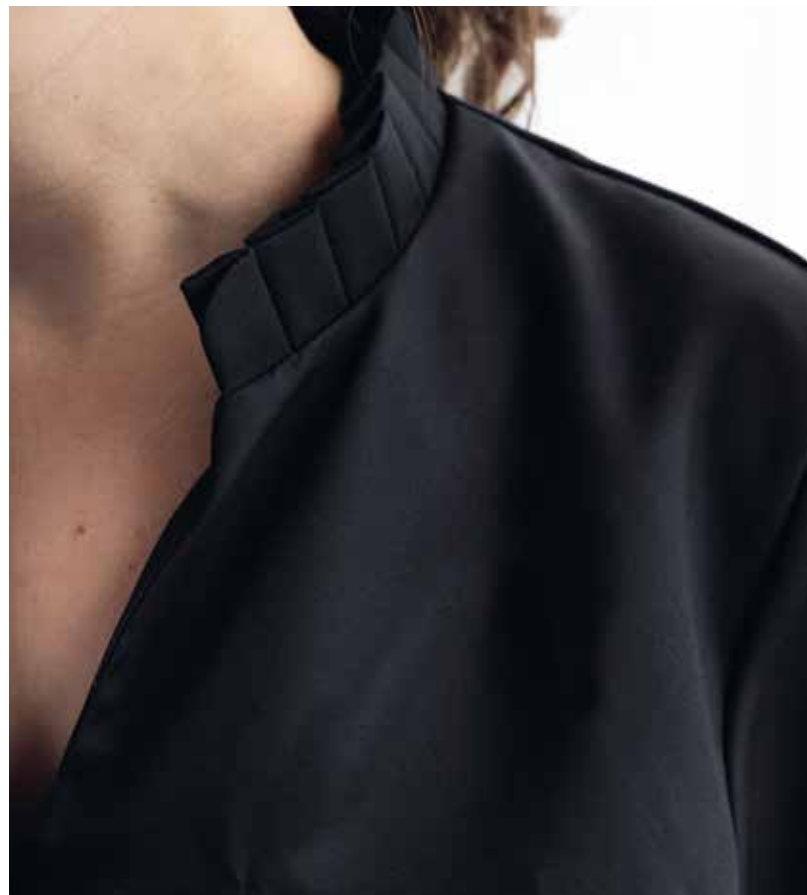

A-TUNIEK MOLLY

Damestuniek, centrale pareldrukknoppen. Geplooide officierskraag. Korte mouwen met split. Aansluitende plooi voorzijde en achterzijde. 2 heupzakken + 1 omboorde borstzak. Zijsplitten. Lengte: 75 tot 80 cm afhankelijk van de maat. Maat 0 tot 5.

100% natura, 170 g/m²

Noir

Ref. MOLNA 80



B

B-TUNIEK OSIS

Damestuniek met twee stoffen, inzetstuk achterpand en zijkanten van mesh voor extra comfort en meer bewegingsvrijheid, V-hals, 3 zakken, ingezette mouwen, zijspalten. Lengte 75 cm. Maat 0 tot 5.

Twill 65% polyester, 35% katoen 190 g/m². Mesh 55% katoen aan de binnenzijde, 45% polyester aan de buitenzijde, 185 g/m²

Rose poudre - Chamade rose poudre
Ref. OSITEMRC 166 166

Noir - Chamade noir
Ref. OSITEMRC 80 80

Ceruleum - Chamade ceruleum
Ref. OSITEMRC 84 84



Witte stof met chamade-print. Met de aquareltekening van bloemen verwijst deze print subtiel naar kunst en natuur. De chamade-print geeft de outfits van uw medewerkers een vrouwelijke touch.



B

NIEUW WERKKLEDING



A-TUNIEK GANESH

Damestuniek, ronde officierskraag. Centrale sluiting met verborgen drukknopen. 3/4-mouwen met revers. Borstzakje en heupzakken verwerkt in de zijnaad. Lengte 80 cm. Maat 0 tot 5.

Microgestikte mesh 100% gerecycled polyester, 170 g/m²

Blathanna Ref. GANMPBEU 90 80 01
noir - Noir



• Chic
• Elegant

B-TUNIEK ELISAELE

Damestuniek, V-hals. Gekruiste sluiting met drukknopen met zwart kapje. 3/4-mouwen met split. Brede ceintuur achterkant en voorkant. Heupzakken verwerkt in de zijnaad. Zijsplit. Lengte 75 tot 80 cm. Maat 0 tot 5.

Microgestikte mesh 100% gerecycled polyester, 170 g/m²

Blathanna Ref. ELISMPBEU 90 80 01
noir - Noir





- Absoluut comfort
- Prêt-à-porter look



C-MARINIÈRE YUTANE

Y-pasvorm, 1 gestikt borstzakje, 2 heupzakken verwerkt in de zijnaad en met verborgen drukknop. Korte kimonomouwen. Zijsplitten. Lengte 78 cm. Maat 0 tot 5.

Mesh 55% katoen aan de binnenzijde, 45% gerecycled polyester aan de buitenzijde 185 g/m²

Sable - Blanc Ref. YUMReS 08 01

D-TUNIEK ETOLINE

Inzetstuk met verborgen drukknopen. 4 zakken op de rechter voorzijde. Hals met inzetstukken. Korte kimonomouwen. Zijsplitten. Lengte 72 tot 80 cm. Maat 0 tot 5.

Mesh 55% katoen aan de binnenzijde, 45% gerecycled polyester aan de buitenzijde 185 g/m²

Blanc - Marine Ref. ETOMreEU 01 53

Sable - Blanc Ref. ETOMreEU 08 01



Deze groene vezel is afkomstig uit gerecyclede plastic flessen.



Andere kleuren te vinden op de website



- Sjaal-effect
- Prêt-à-porter stijl



NIEUW WERKKLEDING



*Uitgebreid aantal
kleuren verkrijgbaar
op aanvraag*



A-TUNIEK ABBIE

Korte himonomouwen met revers met kantprint. V-hals met plastron, T-shirt effect, 3 opgestikte zakken, borstzakje met revers met kantprint en zwarte bies. Zijsplitten. Lengte 80 cm. Maat 0 tot 5.

Twill 65% polyester, 35% katoen, 190 g/m²

Mastic - Dentelle - Noir

Ref. ABTEWD 105 90 01

A



B-SCHORT ASTRAL

Onderkant in puntvorm. Band rond de hals verstelbaar met drukknopen en ring ter bevestiging. Buikzak met ruimte voor een pen aan de zijkant. Lengte 82 cm. Breedte 85 cm. 1 maat.

Twill 65% polyester, 35% katoen, 190 g/m²

Mastic - Noir

Ref. ASTTE 105

Marine - Noir

Ref. ASTTE 53

Andere kleuren p. 121

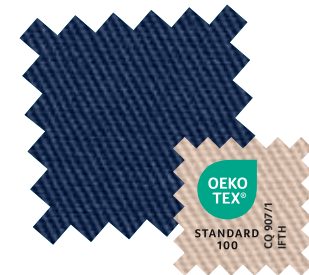

Nieuw! Vind vanaf nu al onze collecties en download onze technische productiefiches op onze website.

B

B

TIJDLOOS WERKKLEDING



Niet-contractuele kleuren & foto's.



Ga voor al onze werkbreeken naar p.138

A-SCHORT RAPHAEL

Sommelierschort met spatlap. Bandje hals verstelbaar met drukknopen. 1 zak. Ceintuur om vast te kopen op de rug. Lengte 107 cm. Breedte 85 cm. 1 maat.

Twill 65% polyester, 35% katoen, 210 g/m²

Noir - Rayé

Ref. RASURT 80 89

B-SCHORT DAPHNE

Met spatlap. Koordje hals verstelbaar met drukknopen met kapje. 1 buikzak. Lengte 76 cm. Breedte 56 cm. 1 maat.

Twill 65% polyester, 35% katoen, 210 g/m²

Noir - Rayé

Ref. DAPSUR 80 89

C-HERENOVERHEMDE DAVIS

Overhemdkraag met baleinpunten. 1 borstzakje. Inzetstuk op de rug. Lange of korte mouwen. Maat S tot XXL.

Doek 65% polyester, 35% katoen, 100 g/m²

Blanc lange mouwen Ref. DAVIML 01

Blanc korte mouwen Ref. DAVIMC 01

Noir lange mouwen Ref. DAVIML 80

Noir korte mouwen Ref. DAVIMC 80

D-DAMESBLOUSE LUNA

Lange of korte mouwen. Overhemdkraag. 1 borstzakje. Maten S tot XXL.

Doek 65% polyester, 35% katoen, 100 g/m²

Blanc lange mouwen Ref. LUNAML 01

Blanc korte mouwen Ref. LUNAMC 01

A

B

C

D

E-HERENWERKHEMD AREG

Herenwerkhemd, reverskraag. Centrale sluiting met drukknopen. Ingezetste korte mouwen met gekleurde revers. 1 borstzak en 2 heupzakken. Zijsplitten. Lengte 80 cm. Maat 0 tot 5.

Twill 50% polyester, 50% tencel, 190 g/m²

Noir - Blanc	Ref. AREEUT 80 01
Blanc - Paon	Ref. AREEUT 01 142
Blanc - Safran	Ref. AREEUT 01 122
Jean - Safran	Ref. AREEUT 51 122

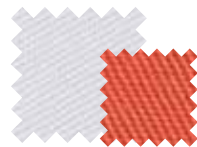
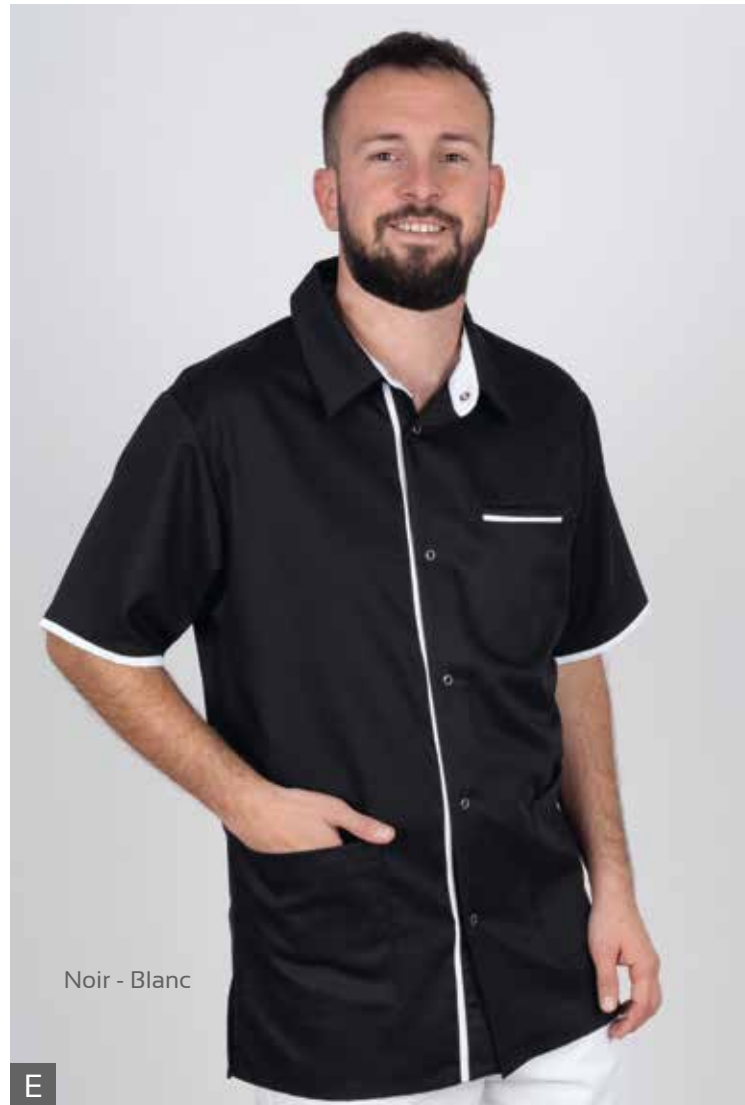

Blanc - Safran

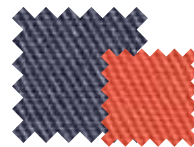

Jean - Safran



TIJDLOOS BEDIENINGSSCHORT



A-SCHORT GYPSO

Tweekleurige overgooier. Verticale schuine snit voorzijde. Afwerking met biaisband langs de zijanten en armgaten. Lipje met knoopjes. Lengte 92 cm. Breedte 50 cm. 1 maat.

Twil 65% polyester, 35% katoen, 190 g/m²

Tilleul - Noir Ref. GYPTES 43 80

Twil 65% polyester, 35% katoen, 210 g/m²

Fuchsia - Noir Ref. GYPSUS 46 80

Cerise - Noir Ref. GYPSUS 33 80

Cobalt - Noir Ref. GYPSUS 40 80

B-SCHORT ASTRAL

Onderkant in puntvorm. Ring om het bandje rond de hals te bevestigen met drukknopen. Zak met ruimte voor een pen aan de zijkant. Lengte 82 cm. Breedte 85 cm. 1 maat.

Twil 65% polyester, 35% katoen, 210 g/m²

Corail - Noir Ref. ASTSU 37

Cobalt - Noir Ref. ASTSU 40

Taupe - Noir Ref. ASTSU 62

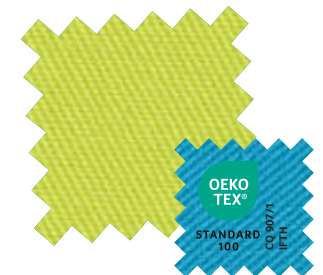

TIJDLOOS OVERGOOIER



TIJDLOOS OVERGOOIER



Verkrijgbaar
in het wit



A



B



• Drukknoppen aan de zijkanten

• Gebloemde biaisband

A-OVERGOOIER TP

Lipjes verstelbaar met drukknoop. Diep uitgesneden armsgaten. Lengte 92 cm. Breedte 50 cm.

Twill 65% polyester, 35% katoen, 190 g/m²

Parme - Biais noir

Ref. TPTE 15

Twill 65% polyester, 35% katoen 210 g/m²

Blanc - Biais blanc

Ref. TPSU 01

B-OVERGOOIER TBP

Vrouwelijk, sluiting met drukknoop aan de zijkanten. Grote zak met twee vakken op de voorkant. Lengte 92 cm. 1 maat.

Twill 65% polyester, 35% katoen, 210 g/m²

Cerise - Biais fleuri

Ref. TBPSU BA 33

Twill 65% polyester, 35% katoen 190 g/m²

Safran - Biais fleuri

Ref. TBPTE BA 122

Jean - Biais fleuri

Ref. TBPTE BP 51

Roseberry - Biais fleuri

Ref. TBPTE BP 162

A close-up photograph of a person wearing a blue chef's uniform with yellow piping. The person's arms are crossed, and they are standing against a dark blue background. A white rectangular box is overlaid on the center of the image, containing the text 'KEUKENKLEDING' in a bold, dark blue, sans-serif font.

KEUKENKLEDING

A



B



A-HERENJAS ILAN

Keukenjas voor heren. Coupenaden op achterpand, balgopening van mesh. Officierskraag met zwart-wit markering. 1 borstzakje. Ingezette lange mouwen met kapmanchet, zijsplitten. Lengte 80 cm. Maat 0 tot 6.

Twill 65% polyester, 35% katoen, 210 g/m²

Blanc-Noir rayé gris Ref. ILASUS 01 80 89

B-DAMESJAS FRAN

Keukenjas voor dames. Uitsnijding op de rug om het silhouet te verfijnen, balgopening van mesh. Officierskraag met zwart-wit markering. 1 borstzakje. Ingezette lange mouwen met kapmanchetten. Zijsplitten. Lengte 75 cm. Maat 0 tot 5.

Twill 65% polyester, 35% katoen, 210 g/m²

Blanc-Noir rayé gris Ref. FRASUS 01 80 89



*Balgopening
rugpand*

TIJDLOOS KEUKENKLEDING



C



Verkrijgbaar in het blanc



D



E

F



E

F

C-HERENJAS VCM

Keukenjas voor heren. Ingezette mouwen, 1 binnenzakje, officierskraag, uitsnijding op de rug. Laterale sluiting met drukknopen. Lengte 75 cm. Maat 0 tot 6.

Twill 65% polyester, 35% katoen, 210 g/m²

Blanc - Lange mouwen	Ref. VCMLSU 01
Blanc - Korte mouwen	Ref. VCMCSU 01
Noir - Lange mouwen	Ref. VCMLSU 80
Noir - Korte mouwen	Ref. VCMCSU 80

D-DAMESJAS VANILLE

Koksjas voor dames, gekruist, uitsnijding op de rug, ingezette lange mouwen met kapmanchetten, officierskraag, zijsluiting met drukknopen van roestvrij staal.

Twill 65% polyester, 35% katoen, 210 g/m²

Blanc	Ref. VANSU 01
Noir	Ref. VANSU 80

E-DAMESJAS AMANDE

Officierskraag, single breasted gekruist met drukknopen. Ingezette lange mouwen. 1 pennenzakje op de mouw. Lengte 75 cm. Maat 0 tot 5.

Twill 65% polyester, 35% tencel, 210 g/m²

Noir - Blanc	Ref. AMASU 80
Blanc - Noir	Ref. AMASU 01 PN

F-HERENJAS GAUTHIER

Kimono kraag, single breasted gekruist met drukknopen, lange mouwen met manchetten, uitsnijding op de rug, borstzakje, 1 pennenzakje op de mouw. Lengte 75 cm. Maat 0 tot 5.

Twill 50% polyester, 50% tencel, 190 g/m²

Jean - Moutarde	Ref. GAUEU 51
Airelle - Blanc	Ref. GAUEU 161
Twill 65% polyester, 35% katoen, 210 g/m ²	
Noir - Blanc	Ref. GAUSU 80
Blanc - Noir	Ref. GAUSU 01 PN



Verkrijgbaar in jean/moutarde, zie p.123

TIJDLOOS KEUKENKLEDING



SOFTSHELL KWALITEIT
 Innoverende stof bestaande uit 3 lagen: ademende en waterdichte buitenlaag, een ademend tussenmembraan en een binnenlaag van fleec.



A-SCHORT JAR
 Standaard schort, spatlap, met of zonder zak. Afmetingen 95 x 102 cm.

- 100% katoen, 255 g/m²
- Blanc 1 zak **Ref. JARCB 00**
 - Blanc zonder zak **Ref. JARCB SP 00**
 - 50% polyester, 50% katoen, 270 g/m²
 - Noir 1 zak **Ref. JARPCN 00**

B-JACK - BODYWARMER SOFTSHELL
 Jack met lange mouwen of bodywarmer. Ultra-comfortabel, ademend 3000 g/m² lucht/24u en waterdicht 8000 mm. Hoge kraag om de nek te beschermen. Ritssluiting. 1 borstzakje en 2 lage zakken met ritssluiting. Maat S (1) tot XXL (5).

- Buitenkant 95% polyester, 5% elastaan, ademend tussenmembraan, binnenkant fleec, 300 g/m²
- Blanc zonder mouwen **Ref. GISOFT 01**
 - Blanc lange mouwen **Ref. VESOFT 01**

C-SCHORT CHEF-KOK CHF
 Zonder spatlap, zonder zak. Maat 100 x 90 cm.

- 50% polyester, 50% katoen, 270 g/m²
- Noir **Ref. CHFPCN 00**
 - 100% katoen, 255 g/m²
 - Blanc **Ref. CHFCEB 00**

Ga voor al onze broeken naar p.136

A close-up, profile view of a man with short hair and a light beard, wearing a dark blue polo shirt. He is looking downwards and to the right. The background is a blurred green fence and foliage, suggesting an outdoor sports setting. A white rectangular box is centered over his chest, containing the text 'SPORTSWEAR & WERKPLAATS' in a bold, dark blue, sans-serif font.

SPORTSWEAR & WERKPLAATS

TIJDLOOS OUTFIT SPORTSWEAR & WERKPLAATS

A-T-SHIRT GIRVTE/ MENVTE

T-shirt damesmodel (GIRVTE) of herenmodel (MENVTE) korte mouwen, V-hals en aansluitende pasvorm. Bies in de hals. Maten S tot XXL.

100% geborsteld katoen

180 g/m²

DAMESMODEL

Noir Ref. GIRVTE 80

Ciel Ref. GIRVTE 14

Bleu roy Ref. GIRVTE 50

Anis Ref. GIRVTE 23

Blanc Ref. GIRVTE 01

Fuchsia Ref. GIRVTE 26

Bordeaux Ref. GIRVTE 11

HERENMODEL

Noir Ref. MENVTE 80

Ciel Ref. MENVTE 14

Bleu roy Ref. MENVTE 50

Anis Ref. MENVTE 23

Blanc Ref. MENVTE 01

Fuchsia Ref. MENVTE 26

Bordeaux Ref. MENVTE 11





Niet-contractuele kleuren & foto's.

B-POLO KORTE MOUWEN GIRPO/MENPO

Korte mouwen, lipje met knopen. Kraag en mouwen van ribboord. Bies in de hals en splitten. Herenmodel (MENPO) of damesmodel (GIRPO). Maat S tot XXL.

Gestikte mesh 100% geborsteld katoen, 215 g/m²

	DAMESMODEL	HERENMODEL
Noir	Ref. GIRPO 80	Ref. MENPO 80
Ciel	Ref. GIRPO 14	Ref. MENPO 14
Bleu roy	Ref. GIRPO 50	Ref. MENPO 50
Anis	Ref. GIRPO 23	Ref. MENPO 23
Blanc	Ref. GIRPO 01	Ref. MENPO 01
Fuchsia	Ref. GIRPO 26	Ref. MENPO 26
Bordeaux	Ref. GIRPO 11	Ref. MENPO 11

C-POLO LANGE MOUWEN GIRPOML/MENPOML

Lange mouwen, lipje met knopen. Kraag en mouwen van ribboord. Bies in de hals en splitten. Herenmodel (MENPO) of damesmodel (GIRPO). Maat S tot XXL.

Gestikte mesh 100% geborsteld katoen, 215 g/m²

	DAMESMODEL	HERENMODEL
Blanc	Ref. GIRPOML 01	Ref. MENPOML 01

Andere kleuren op aanvraag, ons raadplegen.



Nieuw! Vind vanaf nu al onze collecties en download onze technische productiefiches op onze website.

TIJDLOOS OUTFIT SPORTSWEAR & WERKPLAATS



Niet-contractuele kleuren & foto's.

Softshell kwaliteit Innoverende stof bestaande uit 3 lagen: ademende en waterdichte buitenlaag, een ademend tussenmembraan en een binnenlaag van fleecé.



A-JACK SOFTSHELL BLSOFT

Jack van softshell, ademend 1000 g/m² lucht/24 u en waterdicht 5000 mm. Verwijderbare capuchon met aantrekkkoordje en klittenbandsluiting. Centrale ritssluiting. Lange raglanmouwen met aantreklipje, 1 borstvak met ritssluiting rechts, 2 lage zakken met ritssluiting, aantrekkordjes aan de onderkant. Maat S tot XXL.

Softshell met 3 lagen*

Gris titanium

Ref. BLSOFT 89

B-JACK MOBVD

Hoge kraag, raglan achterkant, ritssluiting. Een borstzak links met flap en drukknopen, 1 borstzak voor telefoon met flap met klittenband + pennenvak. Twee heupzakken. Manchetten verstelbaar met drukknopen. Maat O tot 6.

Twill 65% polyester, 35% katoen, 245 g/m²

Marine

Ref. MOBVD 12

Gris

Ref. MOBVD 19

Noir

Ref. MOBVD 09

C-BROEK MOBARR PC

Ceintuur met lussen, 2 steekzakken, 1 zakje voor aansteker in de rechter steekzak, 1 sleutelhangerring aan de ceintuur, 1 achterzak met flap met klittenband, gulp met ritssluiting, 2 heupzakken met zijvouwen en klittenband, 1 vak voor duimstok in de rechter heupzak. Maat 36 tot 60.

Twill 65% katoen, 35% polyester, 245 g/m²

Noir

Ref. MOBARR PC 09

Marine

Ref. MOBARR PC 12

Gris

Ref. MOBARR PC 19

Verkrijgbaar zonder zakken, ref. MOBASP PC

- Comfortabel: stretch (T400)
- Stevig: Cordura®
- Prêt-à-porter stijl
- Accessoires zonder metaal, ideaal voor elektrische werkzaamheden.



D



Verkrijgbaar in camel

E



F

G

D-JACK MOVEOVE

Elastisch en comfortabel. Centrale ritssluiting + plastic drukknopen. 2 grote lage zakken, 1 borstzakje met flap, 1 borstzakje voor telefoon + pennenvak. Versteving zijzichten van CORDURA®. Maat S tot XXL.

Stretch twill 47% katoen, 35% stretch polyester, 18% CORDURA®, 260 g/m². Versteving 100% CORDURA® 200 g/m²

Camel **Ref. MOVEOVE 68**
Gris **Ref. MOVEOVE 19**

E-BROEK MOPOVE

Ceintuur met elastiek aan de zijkant met lussen, gulf met ritssluiting + 1 plastic knoop. 2 steekzakken, 1 opgestikte zak op de achterkant, 2 opgestikte heupzakken met vakje voor pen en duimstok met flap met drukknopen, 1 sleutelhangerring. Ergonomische snit en voorgevormde broekspijpen. Binnenbeenlengte 84 cm. Maat 36 tot 60.

Stretch twill 47% katoen, 35% stretch polyester, 18% CORDURA®, 260 g/m²

Camel **Ref. MOPOVE 68**
Gris **Ref. MOPOVE 19**

F-JACK MOVEASY

Hoge kraag, ingezette mouwen van Cordura® versteving op de schouder en bovenzijde van de mouw, half elastische manchetten, contrasterende balgopening en verstelbandje met drukknopen, ritssluiting aan de voorkant onder lipje, 2 verborgen borstzakken met tweekleurige flap met klittenband, 1 binnenzak, elastische ceintuur die aan de zijkant gesloten wordt met een verborgen grippeer. Maat O tot 5.

60% katoen, 40% polyester, 250 g/m²

Noir - Gris **Ref. MOVEASY 09**

G-BROEK MOPEASY

Elastische ceintuur aan de kant van de gulf en knoop, ceintuur, 2 afgeronde zakken, 1 klein contrasterend zakje aan de zijkant, hogere rug, 1 zak voor duimstok aan de rechterkant met extra zak met 2 vakjes, 1 heupzak met zijvouw en klittenband, 1 zak rechts op de achterkant, kniezakken (geleverd zonder schuim). Maat O tot 5.

60% katoen, 40% polyester, 250 g/m².

Noir - Gris **Ref. MOPEASY 09**

TIJDLOOS OUTFIT SPORTSWEAR & WERKPLAATS



Niet-contractuele kleuren & foto's.

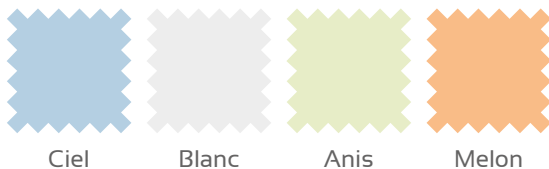

A- ZACHT FLEECE VEST

Lange mouwen, 2 grote heupzakken. Zakken en kraag met een jersey biaisband. Sluiting met drukknopen. Maat 1 tot 5.

Fleece 100% polyester, 340 g/m²

Marine	Ref. DOUCE 54
Blanc	Ref. DOUCE 01
Anis	Ref. DOUCE 19
Melon	Ref. DOUCE 24
Ciel	Ref. DOUCE 14

B- JACK TTBNPO

Lange mouwen. Centrale ritssluiting. 2 zakken met ritssluiting. Maten S tot XXL.

Microfleece 100% polyester, 300 g/m²

Noir	Ref. TTBNPO 09
Gris	Ref. TTBNPO 19
Bleu roy	Ref. TTBNPO 54

C-UNISEKS BODYWARMER TTGIPO

Hoge kraag, zonder mouwen. Centrale ritssluiting. Twee zakken. Maat S tot XXL.

Microfleece 100% polyester, 300 g/m²

Blanc	Ref. TTGIPO 00
Bordeaux	Ref. TTGIPO 11
Ciel	Ref. TTGIPO 14
Noir	Ref. TTGIPO 09



BROEK

NIEUW BROEK



- *Urban stijl*
- *Draagcomfort*
- *Gerecycled*

A

A-DAMESBROEK CITY

Rechte damesbroek met urban stijl. Elastische ceintuur op de achterkant en aantrekkordje aan de voorkant. 2 afgeronde zakken. Gerecycled mesh voor comfort en bewegingsvrijheid. Binnenbeenlengte 80 cm. Maat 0 tot 5.

Jersey 55% katoen aan de binnenzijde 45% gerecycled polyester aan de buitenzijde 185 g/m²

Blanc

Ref. CITYMRe 01

Noir

Ref. CITYMRe 80



Deze groene vezel is afkomstig uit gerecyclede plastic flessen.



De onmisbare items van uw garderobe. Deze kleuren kunnen eenvoudig gecombineerd worden met uw outfits.



Verstelbare ceintuur

A



A



Details sportswear stijl

B-UNISEKS BROEK RILEY

Aansluitende broek. Platte voorzijde, elastische taille over 3/4, koordje, 2 steekzakken met bies. 5 drukknopen langs beide broekspijpen, in 4 hoogtes verstelbaar. Binnenbeenlengte 80 cm (verstelbaar tot 63 cm). Maat 0 tot 6.

Twill 65% polyester, 35% katoen 210 g/m²

Blanc

Ref. RILSU 01

Noir

Ref. RILSU 80



- Ergonomisch: ideaal om mensen te helpen onder de douche
- Past zich aan de maat van de persoon en aan de seizoenen aan
- Lange levensduur



B



B



B

TIJDLOOS BROEK



A



B



C



Marine



Noir



Turquoise



Tilleul



Jean



Toscane



Fuchsia



Mastic



Ciel



Nil

A-DAMESCAPRIBROEK PALMA

Capri broek zonder opening. Elastische ceintuur. Onderkant broekspijp met split. Binnenbeenlengte 55 cm. Maat 0 tot 5.

Twill 65% polyester, 35% katoen 210 g/m²

Blanc zonder zakken Ref. **PALSU 01**

B-UNISEKS BROEK PATSY

Uniseks model, platte voorkant. Elastische taille over 3/4. Binnenbeenlengte 81 cm. Maat 0 tot 5 (maat 6 in zwart en wit).

Twill 65% polyester, 35% katoen 210 g/m²

Blanc Ref. **PATSU 01**

Marine Ref. **PATSU 53**

Noir Ref. **PATSU 80**

Twill 50% polyester, 50% katoen 180 g/m²

Turquoise Ref. **PATCK 38**

Twill 65% polyester, 35% katoen 190 g/m²

Tilleul Ref. **PATTE 43**

Jean Ref. **PATTE 51**

Toscane Ref. **PATTE 125**

Fuchsia Ref. **PATTE 46**

Mastic Ref. **PATTE 105**

C-UNISEKS BROEK PASCAL

Uniseks model, platte voorkant. Elastische taille over 3/4. Binnenbeenlengte 81 cm. Maat 0 tot 5 (maat 6 in het wit).

Twill 65% polyester, 35% katoen 210 g/m²

Blanc Ref. **PXSU 01**

Ciel Ref. **PXSU 14**

Nil Ref. **PXSU 18**



Prêt-à-porter stijl



D



D

D-URBAN DAMESBROEK

Broek met urban pasvorm, geïntegreerde riem, elastische knoopjes op de achterkant. Sluiting met spijkerknoop en gulp met ritsluiting. 2 afgeronde zakken. Binnenbeenlengte 80 cm. Maat 0 tot 5.

Mesh 55% katoen aan de binnenzijde, 45% polyester aan de buitenzijde, 185 g/m²

Marine	Ref. URBMCC 53
Turquoise	Ref. URBMCC 38
Sable	Ref. URBMCC 08
Blanc	Ref. URBMCC 01
Noir	Ref. URBMCC 80

Deze groene vezel is afkomstig uit gerecyclede plastic flessen.



E-BROEK DAVID

Herenbroek met spijkerknoop op de ceintuur. Gulp met drukknopen. Ceintuur die op de rug elastisch is, 5 lussen, 2 steekzakken. Maat 0 tot 6.

Twill 65% polyester, 35% katoen 210 g/m²

Blanc	Ref. DAVSU 01
Noir	Ref. DAVSU 80



E



TIJDLOOS BROEK



- Elegante uitstraling
- Onmisbare items voor de receptie



A



B

A-DAMESBROEK OXANA

Werkbroek 2 plooiën voorkant en achterkant, ritssluiting en knoop. Broekspijp met zoom. Binnenbeenlengte van 82 tot 84 cm afhankelijk van de maat. Maat 36 tot 58.

75% polyester, 20% viscose, 5% elastaan, 210 g/m²

Noir Ref. OXAPVE 80

B-HERENBROEK DAMIEN

Herenwerkbroek, aansluitende pasvorm. 2 steekzakken aan de voorkant en 2 achterzakken met knopen. Gulp met ritssluiting met haakje en knoop onder lipje. Ceintuur met lussen. Onderkant broekspijp niet gevoerd. Binnenbeenlengte 89 cm. Maat 36 tot 58.

64% Polyester, 34% viscose, 2% elastaan, 220 g/m²

Noir Ref. DAMIEN 00



Ga voor al onze werkplaatsbroeken naar p. 130 - 131



SCHOEENEN

PROFESSIONEEL ASSORTIMENT

DE SCHACHT (BOVENKANT VAN DE SCHOEN) KAN BESTAAN UIT:



LEER

Zeer soepel maar delicaat onderhoud en niet geschikt voor gebruik in vochtige omgevingen



MICROVEZEL

Eenvoudig onderhoud (afnemen), algemeen goed gedrag in vochtige omgevingen



TEXTIEL

Van nature zeer ademend en heeft vaak een waterafstotende behandeling ondergaan



EVA

Ethyleen Vinyl Acetaat: zeer licht, maar weinig flexibel (voornamelijk gebruikt voor klompen)

De meeste schoenen met een schacht van microvezel of textiel kunnen in de wasmachine gewassen worden op een kort programma bij 30°C. De schoenen moeten gedroogd worden aan de lucht.

De professionele schoenen zijn bestemd voor verzorgend, dienstverlenend en schoonmaakpersoneel. Ze moeten voldoen aan de norm EN ISO 20347 om met name het comfort en de kwaliteit van de schoenen te garanderen. Met de volgende vereisten wordt rekening gehouden:

- Goede omhulling van de hak en ondersteuning van de enkel (gesloten schoen of klomp met bandje aan de achterkant dat naar benden kan worden geschoven)
- Hakhoogte voor een stabiele houding en goede bloedsomloop.
- Anti-slip eigenschappen: **SR: SRA SRB SRC**
 - SRA:** anti-slip op keramische vloeren en bij contact met water met detergentia
 - SRB:** anti-slip op stalen vloer en bij contact met glycerine
 - SRC:** SRA + SRB
- Prestaties van de schacht bij contact met water: **OB O1 O2 O3**
 - OB:** minimumvereisten
 - O1:** met gesloten hak
 - O2:** schacht bestand tegen binnendringen van water (type waterafstotend) en tegen kleine waterspatten
 - O3:** schacht bestand tegen binnendringen van water (waterdicht) met name voor gebruik buiten

De schachten kunnen behandeld worden om waterafstotende prestaties te leveren (reactiveerbaar door behandeling). Een schacht van microvezel is van nature beter waterafstotend dan een schacht van textiel.

PROFESSIONNEEL ASSORTIMENT ANATOMISCHE KLOMP



A-ANATOMISCHE KLOMP COSIAN

Tweekleurige schacht van ademende microvezel, bandje aan de achterkant dat naar beneden kan worden geschoven, anatomische binnenzool van microvezel. Loopzool van PU met dubbele dichtheid voor betere grip op vochtige ondergrond. Reinigen door af te nemen, kan zo af en toe in de wasmachine gewassen worden op een koud programma en laten drogen aan de lucht.

Maat 36 tot 46

Blanc - Bleu ciel

Ref. COSIAN 02

Blanc - Fuchsia

Ref. COSIAN 04

B-ANATOMISCHE KLOMP MARIA

Geperforeerde schacht van ademende microvezel, bandje aan de achterkant dat naar beneden kan worden geschoven, anatomische binnenzool van microvezel. Loopzool van PU met dubbele dichtheid voor betere grip op vochtige ondergrond. Reinigen door af te nemen, kan zo af en toe in de wasmachine gewassen worden op een koud programma en laten drogen aan de lucht.

Maat 36 tot 46

Blanc

Ref. MARIA 00

Noir

Ref. MARIA 80



Nieuw! Vind vanaf nu al onze collecties en download onze technische productiefiches op onze website.

PROFESSIONNEEL ASSORTIMENT ANATOMISCHE KLOMP



Deze klompen worden vervaardigd in Spanje en voldoen aan de Reach-Richtlijn om de gezondheid van de gebruikers te beschermen. Ze zijn tevens anti-bacterieel, in overeenstemming met de norm EN ISO 16187, 2014. Met deze behandeling in de massa wordt het ontstaan van nare geurtjes tegengegaan.

A-ANATOMISCHE KLOMP DONIA

Volledig van EVA met bandje aan de achterkant dat naar beneden kan worden geschoven. Met ventilatieopeningen aan de zijkant. Verwijderbare binnenzool van polyurethaanschuim behandeld tegen bacteriën. Loopzool met rubberen anti-slip inzetstukken. Wasbaar in de wasmachine op 40°C, aan de lucht drogen.

Maat 36 tot 46

Noir	Ref. DONIA 80
Violet	Ref. DONIA 05
Blanc	Ref. DONIA 00

B-ANATOMISCHE KLOMP DOSOFT

Schacht van EVA met bandje aan de achterkant dat naar beneden kan worden geschoven. Met ventilatieopeningen aan de zijkant. Verwijderbare binnenzool met kleuraccent, van stof en polyurethaan-traagschuim met grote energie-absorberende eigenschappen tijdens het lopen. Zeer uitgesneden loopzool om afvoer van vloeistoffen te vergemakkelijken. Wasbaar in de wasmachine op 40°C, aan de lucht drogen.

Maat 36 tot 46

Blanc	Ref. DOSOFT 00
Noir	Ref. DOSOFT 80

C-KLOMP DONZY

Volledig van EVA met bandje aan de achterkant dat naar beneden kan worden geschoven. Zeer licht, ventilatieopeningen aan de zijkant. Verwijderbare binnenzool van polyurethaanschuim behandeld tegen bacteriën. Zeer uitgesneden loopzool om afvoer van vloeistoffen te vergemakkelijken. Wasbaar in de wasmachine op 40°C, aan de lucht drogen.

Maat 35 tot 47

Rose	Ref. DONZY 16	Blanc	Ref. DONZY 00
Marine	Ref. DONZY 54	Ciel	Ref. DONZY 14
Violet	Ref. DONZY 05	Bordeaux	Ref. DONZY 11
Orange	Ref. DONZY 04	Noir	Ref. DONZY 80

PROFESSIONNEEL ASSORTIMENT SNEAKER



D



E

D-SNEAKER MADRIA

Schoen van het type tennisschoen met vetersluiting. Licht en comfortabel. Schacht van ademende en waterafstotende, gevoerde textiel. DWalkr@®-binnenzool van textiel en traagschuim voor groot draagcomfort. Loopzool met anti-slip inzetstukken. Wasbaar in de wasmachine op 40°C, aan de lucht drogen

Maat 35 tot 47

Blanc	Ref. MADRIA 00
Noir	Ref. MADRIA 80
Marine	Ref. MADRIA 53

E-SNEAKER ABUNI

Schoen van het type sneaker, geweven schacht met veters, schacht van ademende microvezel en waterafstotende voering, binnenzool van stof met PU-schuim behandeld tegen bacteriën. Buitenzool van anti-slip TPU, hak met schokdemping. Wasbaar in de wasmachine op 30°C, aan de lucht drogen. Maat 35 tot 48.

Maat 35 tot 48

Blanc	Ref. ABUNI 01
Orange	Ref. ABUNI 19
Turquoise	Ref. ABUNI 38
Noir	Ref. ABUNI 80

PROFESSIONNEEL ASSORTIMENT SNEAKER



A

A-SNEAKER NORELI

Anti-slip sneaker die eenvoudig te onderhouden is. Schacht van microvezel, voering van ademende mesh. Verwijderbare inlegzool van PU-schuim en ademende textiel. Loopzool van polyurethaan met enkele dichtheid en anti-slip reliëf. Geïnjecteerd voor meer weerstand. Eenvoudig te onderhouden met een vochtige spons of in de wasmachine wassen op 30°C, max. 15 minuten.

Maat 36 tot 41

Blanc - Gris

Ref. NORELI 09

Blanc - Ciel

Ref. NORELI 14



B

B-SNEAKER ALICIA

Tennisschoen met elastische veter. Schacht van gevoerde textiel, ademend en waterafstotend. Binnenkant van textiel en twee componenten traagschuim. Max React-buitenzool voor meer loopcomfort (anti-vermoeidheidseffect) dankzij een intern kussentje dat energie absorbeert. Wasbaar in de wasmachine op 40°C, drogen aan de lucht, gecertificeerd "productie oorsprong Spanje".

Maat 35 tot 47

Blanc

Ref. ALICIA 01

Gris

Ref. ALICIA 09

Bordeaux

Ref. ALICIA 11

Beige

Ref. ALICIA 35

Marine

Ref. ALICIA 53

Noir

Ref. ALICIA 80

Lagon

Ref. ALICIA 83

PROFESSIONNEEL ASSORTIMENT SNEAKER



C



D

C-SNEAKER BASIEN

Ultra-lichte werkschoen. Schacht van ademende microvezel en textiel voering, voorkomt infiltratie van vloeistoffen. Elastische band om de voet te ondersteunen. Binnenzool van textiel met polyurethaanschuim, behandeld tegen bacteriën, met actieve koolstof. Loopzool van composietmateriaal, anti-slip.

Maat 35 tot 46

Blanc

Ref. BASIEN 00

D-SNEAKER CALPIA

Zeer comfortabel! Schacht van ademende mesh en waterafstotende voering, zonder naden, binnenzool van textiel met PU-schuim behandeld tegen bacteriën. Loopzool van composietmateriaal. Zeer licht (440g voor maat 38), flexibel. Wasbaar in de wasmachine op 40°C. Gecertificeerd "productie oorsprong Spanje"

Maat 35 tot 48

Rose* Ref. CALPIA 16

Bleu Cyan Ref. CALPIA 54

Gris Ref. CALPIA 09

Marine Ref. CALPIA 53

Blanc Ref. CALPIA 01

Rouge Ref. CALPIA 10

*Maat 35 tot 42 in de kleur roze

PROFESSIONNEEL ASSORTIMENT BEDIENING



A-BALLERINA BALIA

Schacht gevoerde microvezel, soepel, platte hak van 1,5 cm. Ultra-licht 210 g per schoen in maat 38.

Maat 35 tot 41

Noir

Ref. BALIA OO



B-MOCASSIN MILONE

Schacht van soepel leer, binnenzool van leer met comfortschuim. Loopzool van rubber, ant-slip dankzij het Hexagrip@-design. Schoonmaken met een vochtige spons of smeren

Maat 38 tot 48

Noir

Ref. MILONE OO



C-MOCASSIN LARONE

Met veters, schacht van soepel leer, binnenzool van leer met comfortschuim. Loopzool van rubber, ant-slip dankzij het Hexagrip@-design. Schoonmaken met een vochtige spons of smeren

Maat 38 tot 48

Noir

Ref. LARONE OO



*Ultra-licht, comfortabel
en anti-slip.*



D

D-SNEAKER NOBRUN

Uniseks sneaker met veters, licht. Schacht van textiel met gevoerde mesh. Binnenzool van mesh en latexschuim. Loopzool van rubber.

Maat 36 tot 48

Noir Ref. NOBRUN 80

E-DAMESDERBY DERSOL

Met veters, schacht en binnenzool van microvezel, loopzool van rubber.

Maat 35 tot 42

Noir Ref. DERSOL 80



E

ASSORTIMENT VEILIGHEIDSSCHOENEN

Keukenpersoneel en technisch personeel moet veiligheidsschoenen dragen met de norm EN ISO 20345. Deze schoenen moeten jaarlijks door de werkgever verstrekt worden.



In de keuken moeten de schoenen een veiligheidsneus hebben die de tenen beschermt. Ze kunnen een klompmodel hebben met een bandje aan de achterkant dat naar beneden kan worden geschoven of een gesloten model hebben (mocassin, sneaker of laars). Bij het kiezen van een model is het belangrijk om naar de anti-slip eigenschappen en de weerstand tegen het indringen van water te kijken (zie p. 140).



Voor technisch en onderhoudspersoneel moeten de schoenen een veiligheidsneus hebben die de tenen beschermt en voorzien zijn van een anti-perforatiezool. Deze schoenen hebben meestal de norm SIP of S3.

Zie hier een overzicht van de verschillen tussen de prestaties van schoenen met de norm SIP en S3:

- **SIP** is een aanduiding voor gebruik binnen:
 - Gesloten achterkant
 - Veiligheidsneus en anti-perforatiezool
- **S3** is geschikt voor gebruik buiten, want de schoen is bovendien voorzien van:
 - Zool met profiel voor extra grip
 - Schacht bestand tegen binnendringen van water (waterdicht)



ASSORTIMENT VEILIGHEIDSSCHOENEN SNEAKER/MOCASSIN

Collectie RED INDUSTRY GREEN

Eco-design: schacht, voering en zool vervaardigd van meer dan 50% gerecycled materiaal.

A-MOCASSIN RGMOCUI

Veiligheidsmocassin voor in de keuken, waterafstotend en ademend. Neus van composietmateriaal. Gevoerde schacht van microvezel, waterafstotend en ademend. Met de anti-vermoeidheid binnenzool WOW2 (technologie ontworpen met BASF) wordt de energie verdeeld over de volledige zool om vermoeidheid te beperken. Buitenzool van PU, anti-slijtage, anti-slip en anti-statisch.

Maat 35 tot 48

Blanc Ref. RGMOCUI 00

Noir Ref. RGMOCUI 80

B-VEILIGHEIDSSNEAKER RGBA

Schacht van microvezel met ademende inzetstukken. Neus en anti-perforatiezool van composietmateriaal, zonder metaal, anti-vermoeidheid binnenzool WOW2 (technologie ontworpen met BASF) om de energie te verdelen over de volledige zool om vermoeidheid te beperken. Buitenzool van PU, anti-slijtage, anti-slip en anti-statisch.

Maat 36 tot 48

Noir - Vert Ref. RGBA 80

Voor modellen met de norm EN ISO 20345 S3 SRC ons raadplegen



A



B



ASSORTIMENT VEILIGHEIDSSCHOENEN LAARZEN



A-KEUKENLAARS BOTCUI

Rubberen schacht nitril/PVC met zeer grote weerstand. Voering van textiel om te beschermen tegen kou. Anti-slip buitenzool, zeer flexibel. Bestand tegen lage temperaturen tot -20°C , anatomisch voetbed. Stalen beschermingsneus bestand tegen 200 joule.

Maat 36 tot 48

Blanc

Ref. BOTCUI 00

B-VEILIGHEIDSLAARS BOTATE

Rubberen schacht nitril/PVC met zeer goede weerstand tegen dierlijk vet en plantaardige oliën. Voering van textiel om te beschermen tegen kou. Anti-perforatielaag van staal, anti-slip buitenzool, zeer flexibel. Stalen beschermingsneus bestand tegen 200 joule.

Maat 39 tot 46

Vert

Ref. BOTATE 06

C-VEILIGHEIDSSNEAKER BSJAM

Schacht van microvezel gevoerd met waterafstotend textiel, stalen neus. Anti-perforatiezool. VPS-systeem: ergonomische zool die de vorm van de voet zool aanneemt om vermoeidheid te beperken, binnenzool van mesh en polyurethaanschuim, anti-bacterieel, anti-schimmel, buitenzool van PU met twee dichtheden. Geïnjecteerde zool Frankrijk.

Maat 35 tot 47

Blanc

Ref. BSJAM 00

Blanc - Rose*

Ref. BSJAM 04

Marine - Orange

Ref. BSJAM 50

Noir

Ref. BSJAM 80

*Maat 35 tot 42

ASSORTIMENT VEILIGHEIDSSCHOENEN

KEUKENKLOMP



Niet-contractuele kleuren & foto's.

A-KLOMP PROTEK

Uniseks veiligheidsklomp van ultra-lichte EVA, niet-geperforeerd, neerklapbaar bandje achter, binnenzool van PU en voering van textiel, buitenzool van rubber. Neus van composietmateriaal. Wasbaar in de wasmachine op 30°C (max. 15 min).

Maat 36 tot 47

Blanc Ref. PROTEK 00

Noir Ref. PROTEK 80

B-KLOMP SABCUI

Uniseks veiligheidsklomp, schacht van waterafstotende microvezel en voering van textiel met comfortkussentje, elastisch aan de achterkant verwijderbaar bandje, buitenzool van polyurethaan, anti-slip, stalen neus.

Maat 35 tot 48

Blanc Ref. SABCUI 00

Maat 49 tot 52

Blanc Ref. SABCUIEXT 00

C-KLOMP DAURIE

Veiligheidsklomp voor dames, geperforeerde schacht van leer, voering van textiel, bandje achter verstelbaar met lus. Binnenzool van vilt, anti-bacterieel, buitenzool van PU met twee dichtheden. Stalen neus, anti-statisch.

Maat 36 tot 42

Blanc Ref. DAURIE 00

ASSORTIMENT VEILIGHEIDSSCHOENEN KEUKENMOCASSIN



A

A-MOCASSIN MOCCUI

Veiligheidsmocassin. Schacht van waterafstotende microvezel gevoerd met textiel, elastische tong. Buitenzool van polyurethaan, stalen neus.

Maat 35 tot 48

Blanc

Ref. MOCCUI

Maat 49 tot 52

Blanc

Ref. MOCCUIEXT 00

B-MOCASSIN MOH

Mocassin met schacht van waterafstotende microvezel met ademende voering. Verwijderbare voorgevormde anatomische binnenzool. Anti-slip zool van PU. Air Toe neus van composietmateriaal met ademend membraan.

Maat 35 tot 48

Blanc

Ref. MOH827 00

Noir

Ref. MOH828 80



B



Nieuw! Vind vanaf nu al onze collecties en download onze technische productiefiches op onze website.

ASSORTIMENT VEILIGHEIDSSCHOENEN SNEAKER



A-SNEAKER RACIBA

Lage veiligheidssneaker met anti-perforatie neus en zool, zonder metaal. Schacht van canvas en PU, voering van textiel, anti-slijtage. Verwijderbare binnenzool van PU en schuim, loopzool van polyurethaan met twee dichtheden, uitstekende flexie.

Maat 35 tot 48

Noir - Orange

Ref. RACIBA 00

B-SNEAKER RACIHO

Hoge veiligheidssneaker met anti-perforatie neus en zool, zonder metaal. Schacht van canvas en PU, voering van textiel, anti-slijtage. Verwijderbare binnenzool van PU en schuim, loopzool van polyurethaan met twee dichtheden, uitstekende flexie.

Maat 35 tot 48

Noir - Orange

Ref. RACIHO 00



C-SNEAKER RLTEBA

Veiligheidssneaker van natuurlijk nubuck leer, soepel en waterafstotend. Aluminium neus met ademend membraan. Dynamische demping om vermoeidheid bijzonder goed tegen te gaan: de eerste veiligheidsschoen die bij elke stap 55% van de energie absorbeert. Textielen ani-perforatie zool, zonder metaal.

Maat 38 tot 48

Noir

Ref. RLTEBA 00

ASSORTIMENT VEILIGHEIDSSCHOENEN SNEAKER



A-LAGE SNEAKER PARBA

Lage veiligheidsschoen, anti-magnetisch, neus en zool van composietmateriaal. Schacht van waterafstotende microvezel, gevoerd met textiel, neus van composietmateriaal. Verwijderbare binnenzool met ondersteuning van de voetzool om vermoeidheid te beperken. Buitenzool van polyurethaan met twee dichtheden, anti-slip, niet-metalen anti-perforatie zool. Geïnjecteerde zool Frankrijk.

Maat 36 tot 48

Noir - Orange **Ref. PARBA 00**

B-LAGE SCHOEN SIMPBA

Lage veiligheidsschoen, schacht van nerfleur, waterafstotend, verwijderbare anatomische zool, stalen neus, anti-perforatie zool, PU met anti-slip eigenschappen.

Maat 36 tot 48

Noir **Ref. SIMPBA 00**

C-HOGE SCHOEN SIMPHO

Hoge veiligheidsschoen, schacht van nerfleur, waterafstotend, verwijderbare anatomische zool, stalen neus, anti-perforatie zool, PU met anti-slip eigenschappen.

Maat 36 tot 48

Noir **Ref. SIMPHO 00**



**PATIËNT &
GERIATRIE**

NIEUW BESCHERMER



BESCHERMER STANDAARD AWH

Beschermers multi-lagen. Bovenste deel van mesh 100% geborsteld polyester voor bestudeerd comfort. Absorberend deel van niet-geweven 95% polyester 5% rayon 235 g/m² met een absorptiecapaciteit van 2,4 l/m². Onderste deel van geborstelde mesh met ondoordringbaar polyurethaan laminaat. Geborsteld mesh zorgt ervoor dat de beschermer op zijn plaats blijft. Verkrijgbaar in 3 versies:

A-Standaard: Overlock-afwerking.
Afm. 85 x 90 cm.

B-Met flappen: Flappen van geborstelde microvezel om de beschermer eenvoudig in te stoppen onder het matras. Overlock-afwerking. Afm. 85 x 180 cm.

C-Met handgrepen: Handgrepen in de vorm van polypropeen bandjes met stiksels om de patiënt goed te kunnen plaatsen. Overlock-afwerking. Afm. 85 x 90 cm.



Standaard - Blanc Ref. AWH 01 085 090

Met flappen - Blanc Ref. AWHV 01 085 180

Met handgrepen - Blanc Ref. AWH PS 01 085 090

Leverbaar zonder minimum



- Comfortabel
- Houdt de beschermer op zijn plaats
- Absorberend
- Ondoordringbaar

TIJDLOOS BESCHERMER



D-BESCHERMER COMFORT ASEC

Beschermmer met comfortabel oppervlak, ultra-absorberend (2,45 liter/m²). Afwerking: afgeronde hoeken, overlack steek over de volledige omtrek. Confectie met of zonder insteekflappen.

Verkrijgbaar in 3 afmetingen:

- 85 x 90 cm, zonder flap
- 85 x 115 cm, zonder flap
- 85 x 180 cm, met flap



Oppervlak mesh 100% geborsteld polyester.
Absorberend deel 65% polyester 35% rayon
335 g/m², keerzijde mesh 100% polyester
PVC-coating blauw.

Rose - Bleu 85 x 90 cm Ref. ASEC 00 085 090

Rose - Bleu 85 x 115 cm Ref. ASEC 00 085 115

Rose - Bleu 85 x 180 cm Ref. ASECV 00 085 180

Leverbaar zonder minimum



Ultra-absorberend



Nieuw! Vind vanaf nu al onze collecties en download onze technische productiefiches op onze website.

NIEUW BESCHERMING TIJDENS DE MAALTIJD



A

A-BESCHERMING TIJDENS DE MAALTIJD

Ondoordringbare slab voor volwassene met drukknopen. Bovenste deel bedrukt met "camouflage"-design om de zichtbaarheid van vlekken te verminderen en de eigenwaarde van de persoon te behouden. Onderste deel met coating voor betere bescherming. Afwerking met stiksels. 2,7 stiksels/cm.



Doek 50% polyester, 50% katoen, 140 g/m². Keerzijde mesh 100% polyester 55 g/m² en PVC-coating 235 g/m².

Camouflage Bleu

Ref. MDBVP 54 045 090

Leverbaar zonder minimum





- Behoud van de eigenwaarde van de persoon
- Ondoordringbaar



B

B-BESCHERMING TIJDENS DE MAALTIJD

Ondoordringbare slab voor volwassene met drukknopen. Deze beschermende slab in de vorm van een schort is zo ontworpen dat hij bijna niet wordt opgemerkt. Keerzijde met ondoordringbare coating voor meer bescherming. Afwerking met contrasterende biaisband.



Doek 100% polyester 235 g/m², keerzijde mesh met PVC-coating 330 g/m².

Champagne - Cobalt - Chocolat

Ref. SERSYAMUS 11 40 35

Champagne - Lemon - Cobalt

Ref. SERSYAMUS 11 41 40

Champagne - Cyprin - Bordeaux

Ref. SERSYAMUS 11 41 40

Leverbaar zonder minimum



Dit product draagt onopvallend bij aan de eigenwaarde van de persoon en lijkt op een servet

B

TIJDLOOS BESCHERMING TIJDENS DE MAALTIJD



A



B

sluiting met drukknopen



sluiting met drukknopen



sluiting met flappen

A-BESCHERMING TIJDENS DE MAALTIJD

Rechthoekige bescherming, hals met aansluitende pasvorm, verstelbare sluiting met 3 drukknopen of met sluiting met flappen. Afwerking met biaisband rond de hals en omtrek. Afm. 45 x 90 cm.



Absorberende voorzijde 52% polyester 48% katoen 170 g/m², keerzijde polyester met ondoordringbare PVC-coating 265 g/m².

Beige - Drukknopen

Ref. MDBVCT 15 045 090

Beige - Flappen

Ref. MDBVCT 15 045 090 OL

Leverbaar zonder minimum

B-BESCHERMING TIJDENS DE MAALTIJD

Rechthoekige vorm, hals met aansluitende pasvorm, verstelbare sluiting met 3 drukknopen Afwerking biaisband rond de hals en omtrek. Afm. 45 x 90 cm.



Absorberende voorzijde 50% katoen 50% polyester 185 g/m², keerzijde polyester met ondoordringbare PVC-coating 265 g/m².

Vert moyen quadrillé -
Drukknopen

Ref. MDBVCT 03 045 090

Leverbaar zonder minimum



- Absorberende voorzijde
- Ondoordringbare keerzijde



Nieuw! Vind vanaf nu al onze collecties en download onze technische productiefiches op onze website.



- Dubbele dikte
- Ondoordringbaar



C



- Ondoordringbaar
- Absorberend inzetstuk van badstof aan de onderzijde.



D



sluiting met drukknopen

C-BESCHERMING TIJDENS DE MAALTIJD

Rechthoekige bescherming, hals met aansluitende pasvorm, verstelbare sluiting met 3 drukknopen. Afwerking met witte biaisband rond de hals en omtrek. Afm. 45 x 90 cm.



Voorzijde 65% polyester 35% katoen 140 g/m², keerzijde 100% polyester met ondoordringbare PVC-coating 290 g/m².

Bleu Carreaux Ref. MDBVFB 02 045 090

Vert Carreaux Ref. MDBVFB 06 045 090

Leverbaar zonder minimum

D-BESCHERMING TIJDENS DE MAALTIJD

Rechthoekige bescherming, hals met aansluitende pasvorm, verstelbare sluiting met 3 drukknopen. Afwerking met witte biaisband rond de hals en omtrek. Afm. 45 x 90 cm.



Voorzijde 65% polyester 35% katoen 140 g/m² en badstof 90% katoen 10% polyester 290 g/m², keerzijde 100% polyester met ondoordringbare PVC-coating 290 g/m².

Bleu Carreaux Ref. MDBVFE 02 045 090

Leverbaar zonder minimum

TIJDLOOS BESCHERMING TIJDENS DE MAALTIJD



A-BESCHERMING TIJDENS DE MAALTIJD

Rechthoekige bescherming, hals met aansluitende pasvorm, verstelbare sluiting met 3 drukknoppen. Afwerking met biaisband omtrek en hals. Afm. 45 x 90 cm.

Badstof 83% katoen, 17% polyester, 270 g/m²

Vert Amande Ref. BVIM3P 08 045 090

Gris Perle Ref. BVIM3P 63 045 090

Leverbaar zonder minimum

B-BESCHERMING TIJDENS DE MAALTIJD

Hals verstelbaar met 3 drukknoppen. Afwerking met biaisband. Afm. 45 x 90 cm.

Voorzijde 90% katoen 10% polyester 300 g/m², keerzijde 100% polyester met ondoordringbare PVC-coating 265 g/m².

Blanc Ref. MDBVE 00 045 090

Bleu Ref. MDBVE 59 045 090

Leverbaar zonder minimum

C-BESCHERMING TIJDENS DE MAALTIJD

Rechthoekige bescherming, hals met aansluitende pasvorm, verstelbare sluiting met 3 drukknoppen. Absorberende voorzijde van polyester/rayon-complex voor grote absorptie. Keerzijde van polyester met ondoordringbare PVC. Afwerking met biaisband. Afm. 45 x 90 cm.

Voorzijde 65% polyester 35% rayon 235 g/m², keerzijde 100% polyester met ondoordringbare PVC-coating 265 g/m².

Bleu Géométric Ref. MDBVY 07 045 090

Vert Pâle Shell Ref. MDBVY 08 045 090

Leverbaar zonder minimum

TIJDLOOS PATIËNTENHEMD VOLWASSENE

Niet-contractuele kleuren & foto's.



D-PATIËNTENHEMD C4

Hals met biaisband, wit, rugsluiting met 3 drukknopen, kimonomouwen. Kan aan twee kanten gedragen worden, ideaal voor de wasserij-afdeling. Lengte 110 cm. Omtrek 140 cm.

Doek 52% polyester, 48% katoen, 130 g/m²

Blanc **Ref. C4RPCP 01 110 140**

Leverbaar zonder minimum

E-PATIËNTENHEMD C4

Hals met biaisband, kimonomouwen, rugsluiting met 3 drukknopen. Lengte 110 cm, omtrek 140 cm.

Doek 52% polyester, 48% katoen, 130 g/m²

Losanges bleus **Ref. C4PCIP 07 110 140**

Leverbaar zonder minimum

F-PATIËNTENHEMD C6

Speciaal voor poliklinisch gebruik met gekruiste rugsluiting van 25 cm. Sluiting met 3 drukknopen, 1 drukknop op de linkerschouder voor een goed behoud in de stoomtunnel, V-hals met biaisband (speciaal voor tracheostoma). Lengte 115 cm, omtrek 140 cm + 25 cm = 165 cm.

Doek 52% polyester, 48% katoen, 130 g/m²

Losanges bleus **Ref. C6PCIP 07 115 140**

Leverbaar zonder minimum

ALGEMENE VERKOOPVOORWAARDEN

A - VERBINTENIS

De geldigheidsduur van de offerte staat aangegeven op de offerte. De rechtstreeks ingediende bestellingen en de door onze vertegenwoordigers aangegane verbintenissen worden – wat ons betreft – slechts definitief na onze aanvaarding en bevestiging, maar vormen onmiddellijk een verbintenis voor de koper. Als u niet annuleert binnen een termijn van 8 dagen, worden de verkoopvoorwaarden beschouwd als door de klant aanvaard.

In het kader van de behandeling van uw bestelling en om zo goed mogelijk aan uw behoeften te voldoen, kan elke bestelling aanleiding geven tot het automatisch versturen van een e-mail om u uit te nodigen deel te nemen aan een tevredenheidsenquête met betrekking tot deze bestelling. Alle operaties voor het behandelen van de informatie met betrekking tot deze tevredenheidsenquête worden uitgevoerd in het kader van de Algemene Verordening Gegevensbescherming, waarbij u verzekerd bent dat de verzamelde gegevens in het kader van deze enquête geanonimiseerd zijn en ze niet overgedragen worden aan derden.

B – VERZENDKOSTEN

- Bestelling van meer dan € 800,- excl. btw: geen verzend- en verpakingskosten
- Voor bestellingen van minder dan € 800,- excl. btw: forfaitaire verzendkosten van € 16,- excl. btw

C - TRANSPORT

Onze goederen worden geleverd volgens Incoterm DAP, ongeacht het gebruikte transportmiddel, zonder verzendkosten, onder rembours of met voorafbetaalde verzendkosten. De koper is bij aankomst van de goederen verantwoordelijk voor het lossen ervan. Aangezien de transportbedrijven verantwoordelijk zijn, verzoeken wij onze klanten voordat zij de bestelling in ontvangst nemen, alert te zijn; door de bestelling in ontvangst te nemen kunnen wij niet aansprakelijk worden gesteld en kan er met name geen garantieclaim ingediend worden. Voor uw gemoedsrust raden wij u aan om ontvangen pakketten serieus te controleren: het aantal en de staat van de pakketten en de aanwezigheid van plakband met de naam van onze merken erop. Indien u afwijkingen detecteert, moet u verplicht:

- Voorbehoud aantekenen door de afwijking te noteren op het ontvangstbewijs met zichtbare handtekening en stempel van het bedrijf.
- Binnen 24 uur een aangetekende brief versturen naar de transporteur om het voorbehoud te bevestigen.

Wij zullen u uiteraard helpen bij het ondernemen van stappen om deze onverwachte gebeurtenissen het hoofd te bieden.

D – LEVERINGSTERMIJN

Onze termijnen worden slechts ter indicatie gegeven. Ze zullen voor zover mogelijk gerespecteerd worden, zonder dat vertraging – om welke reden dan ook – aanleiding kan geven tot een vordering tot schadevergoeding.

E – GARANTIE EN KWALITEIT: ONZE VERBINTENIS

Alle producten die u bij ons bestelt, moeten nauwkeurig aan uw behoeften voldoen. Onze producten zijn gegarandeerd conform in het kader van de naleving van de onderhoudsvoorschriften en een juist gebruik. Onze diensten staan tot uw beschikking om eventuele opmerkingen of suggesties in behandeling te nemen. Samenstelling, gewicht van stoffen en badstoffen: deze technische informatie wordt gegeven in onze catalogus ter indicatie en kan een afwijking van ongeveer 10% vertonen.

F – OVERMACHT

Oorlog, stakingen, epidemieën, transportonderbreking, machinebreuken, ongelukken van welke aard ook die van invloed zijn op onze activiteit, zullen beschouwd worden als gevallen van overmacht en wij staan onszelf toe de afwikkeling van de bestellingen te vertragen of ze definitief te annuleren.

G – JURISDICTIE

Alle klachten of geschillen vallen uitsluitend onder de bevoegdheid van de Rechtbank van Koophandel van GRENOBLE (departement 38), daar onze termijnen schuldvernieuwing noch afwijking van dit forumkeuzebeding tot gevolg hebben.

H – KLACHTEN

Om geldig te zijn moet elke klacht binnen 8 dagen na ontvangst van onze verstuurd goederen, per brief opgestuurd worden. Elke retourzending van goederen moet onze voorafgaande toestemming krijgen. In geen geval zullen we de retourzending van beschadigde, gesneden of bewerkte goederen accepteren. De foto's van de catalogus zijn niet contractueel.

I – RUILEN KLEDINGMAAT, SCHOENMAAT EN KLEUR

Elk verzoek voor het vervangen van de kleur van een product, de maat van een artikel of een schoenmaat, zal het voorwerp uitmaken van een nieuwe bestelling die door u gedaan moet worden en van nieuwe verzendkosten. De retourzending van geleverde artikelen komt ten laste van de klant, ofwel op elke gewenste manier van de klant, ofwel door ons te verzoeken ons te verzekeren van de terugname van de goederen, voor een vast bedrag van € 40,- excl. btw. Bij ontvangst van de geretourneerde goederen in nieuwe staat, krijgt u automatisch een tegoed toegekend dat overeenstemt met de waarde van de geretourneerde goederen.

- Geen enkele korting wordt toegekend bij retourzending binnen een termijn van 3 maanden na levering.
- Een korting van 25% zal toegekend worden bij retourzending tussen 3 maanden en 6 maanden.
- Een korting van 50% zal toegekend worden bij retourzending tussen 6 maanden en 1 jaar.
- Retourzending van goederen na een termijn van één jaar wordt niet geaccepteerd.

J – BETAALMETHODEN- EN VOORWAARDEN & BELASTINGEN

Onze prijzen moeten 30 dagen na de factuurdatum op netto basis worden afgewikkeld, zonder korting. Ingeval bij uitzondering is bepaald dat de betaling in meerdere termijnen plaatsvindt, maakt achterstallige betaling van een van deze termijnen, welke dan ook, de betaling van het openstaande bedrag onmiddellijk opeisbaar en van rechtswege, zonder ingebrekestelling. In geval van betaling na de hierboven vermelde termijn van 30 dagen of na de termijn die vermeld staat op de factuur en na het versturen van een aanmaning, zullen boetes wegens termijnoverschrijding opgelegd worden die gelijk zijn aan driemaal de wettelijke rente. Betalingen van verschuldigde bedragen na de datum die vermeld staat op de factuur worden van rechtswege vermeerderd met een opeisbaar forfaitair bedrag van € 40,-, zonder dat daarvoor een nadere ingebrekestelling vereist is. De registratie van één zaak tegen de koper geeft ons het recht om alle naar behoren geregistreerde orders op de naam van deze koper, zonder vergoeding op te schorten of te annuleren. Alle belastingen worden berekend volgens de geldige tarieven op de dag van levering en alle douane-taksen of -heffingen komen voor rekening van de koper. De koper kan zich nooit beroepen op vertraging in de levering om te weigeren de op dat moment geldende belastingen te betalen. Als verkoper behouden wij ons het recht voor om - naar onze keuze - in geval van verslechtering van de kredietkwaliteit van de klant of van een eerste zaak, een contante betaling te vereisen, voordat de bestelling(en) de fabriek verla(t)en, van alle lopende bestellingen. Voorschotfacturen moeten contant betaald worden, zonder korting.

K - FACTUUR

Overeenkomstig artikel A102 B-2 van het Franse wetboek van belastingprocedure en om te anticiperen op de toepassing van het amendement dat op 6 november 2020 werd ingediend door de regering, in het kader van de bestudering van het wetsontwerp van financiën voor 2021 door de Assemblée Nationale en waarmee de regering in staat zal zijn om bij wege van ordonnantie de nodige maatregelen te nemen voor met name de invoering van de verplichte elektronische facturering voor binnenlandse transacties tussen bedrijven ("e-invoicing"), kunnen de gebruikte routingmodi de volgende zijn:

- Overdracht in papierformaat via de post
- Overdracht in elektronisch formaat via e-mail met ofwel in de bijlage de factuur ofwel een link om de factuur te downloaden. Toegang tot elektronische facturering, voor klanten uit de privésfeer, gebeurt uitsluitend via onze interne SENDOC-tool, onder voorbehoud van aanvaarding van de algemene gebruiksvoorwaarden die voorgelegd worden bij het ondertekenen tijdens de openingsprocedure van het SENDOC-account, bijgevoegd bij elke per post ontvangen factuur.

L – EIGENDOMSVOORBEHOUD EN OVERDRACHT VAN RISICO'S

De wet 80/335 van 12 mei 1980 is onverkort van toepassing op de goederen die genoteerd staan op de bestelling. Al het materiaal blijft eigendom van de verkoper tot volledige betaling van het overeengekomen tarief. Risico's worden overgedragen wanneer de goederen de fabriek verlaten.



Neem voor vragen contact met ons op: E-mail. contact@granjardbyrobberechts.be
Tel. +32 2 640 90 96



[granjardbyrobberechts.be](https://www.granjardbyrobberechts.be)

Granjard

by **ROBBERECHTS**



granjardbyrobberechts.be

